



# **PETA PROSES BISNIS**

**TAHUN 2024-2026**

**KEPUTUSAN KEPALA DINAS KOMUNIKASI,  
INFORMATIKA, STATISTIK DAN PERSANDIAN  
KOTA BEKASI**

**NOMOR : 000.8.3.1/KEP.3038-DISKOMINFOSTANDI.SET/VI/2025**



# PEMERINTAH KOTA BEKASI

## DINAS KOMUNIKASI, INFORMATIKA, STATISTIK DAN PERSANDIAN

Jl. Lapangan Bekasi Tengah No.2 Margahayu, Kecamatan Bekasi Timur

Kode pos 17113 Telp. / Fax. (021) 8895 9980

Laman : [diskominfo.bekasikota.go.id](http://diskominfo.bekasikota.go.id), Pos-el : [kominfo@bekasikota.go.id](mailto:kominfo@bekasikota.go.id)

### BERITA ACARA RAPAT



Nomor : 065/BAR.2993/DiskominfoStandi.Set

Pada hari ini, Senin tanggal Enam Belas Bulan Juni Tahun Dua Ribu Dua Puluh Lima, telah dilakukan pembahasan penyusunan Keputusan Kepala Dinas Komunikasi, Informatika, statistik dan Persandian Kota Bekasi tentang Peta Proses Bisnis Dinas Komunikasi, Informatika, Statistik Dan Persandian Kota Bekasi Tahun 2024-2026 dan peserta menyetujui hasil rapat sebagai berikut :

1. bahwa berkenaan telah ditetapkannya Peta Proses Bisnis Pemerintah Kota Bekasi dengan Keputusan Walikota Bekasi dengan Nomor: 000.8.3.1/Kep.559-Org/XII/2024 tentang Peta Proses Bisnis Pemerintah Kota Bekasi Tahun 2024-2026, Perlu ditindaklanjuti dengan Penyusunan dan penetapan Proses Bisnis Perangkat Daerah;
2. bahwa dalam menyusun Peta Proses Bisnis di Urusan Komunikasi dan Informatika disesuaikan dengan Norma, Standar, Prosedur dan Kriteria (NSPK) Peraturan Menteri Komunikasi Dan Informatika Republik Indonesia Nomor 4 Tahun 2024 Tentang Penyelenggaraan Urusan Pemerintahan Konkuren Bidang Komunikasi Dan Informatika;
3. bahwa dalam menyusun Peta Proses Bisnis urusan Statistik disesuaikan dengan Peraturan Badan Pusat Statistik Nomor 4 Tahun 2019 Tentang Norma, Standar, Prosedur, Dan Kriteria Penyelenggaraan Statistik Sektorial Oleh Pemerintah Daerah;
4. bahwa dalam menyusun Peta Proses Bisnis Urusan Persandian disesuaikan dengan Peraturan Badan Siber dan Sandi Negara Nomor 4 Tahun 2021 tentang Pedoman Manajemen Keamanan Informasi Sistem Pemerintahan Berbasis Elektronik dan Standar Teknis dan Prosedur Keamanan Sistem Pemerintahan Berbasis Elektronik;
5. bahwa dalam rangka pemenuhan evaluasi Sistem Pemerintah Berbasis Elektronik (SPBE) serta untuk menggambarkan keseluruhan proses dalam satu diagram sederhana sehingga representasi proses bisnis relatif lebih cepat dipahami, maka perlu dilakukan penyesuaian peta lintas fungsi (*Cross Function Map*) dengan pemodelan *Business Process Modelling Notation* (BPMN);
6. bahwa dengan adanya penyesuaian peta lintas fungsi (*Cross Function Map*) sebagaimana dimaksud poin 5 (lima), maka perlu dilakukan penyesuaian terhadap Keputusan Kepala Dinas Komunikasi, Informatika, statistik dan Persandian Kota Bekasi Nomor: 065/Kep.3037-DiskominfoStandi.Set/XI/2023 tentang tentang Peta Lintas Fungsi (*Cross Function Map*) pada Dinas Komunikasi, Informatika, statistik dan Persandian Kota Bekasi;

7. bahwa dengan adanya peta lintas fungsi dengan pemodelan *Business Process Modelling Notation* (BPMN) diharapkan lebih mudah untuk melihat potensi masalah yang ada di dalam pelaksanaan suatu proses, sehingga solusi penyempurnaan proses lebih terarah, adanya standar pelaksanaan pekerjaan sehingga memudahkan dalam mengendalikan dan mempertahankan kualitas pelaksanaan pekerjaan, dan menjadi dokumen terintegrasi yang mudah diakses yang pada akhirnya menjadi asset pengetahuan yang menjadi dasar pengambilan keputusan strategis terkait pengembangan organisasi dan sumber daya manusia serta penilaian kinerja;
8. bahwa berdasarkan poin 1 sampai dengan poin 7 di atas, maka Peta Peta Proses Bisnis Tahun 2024-2026 Dinas Komunikasi, Informatika, statistik dan Persandian Kota Bekasi perlu ditetapkan dengan Keputusan Kepala Dinas Komunikasi, Informatika, statistik dan Persandian Kota Bekasi.

Demikian Berita Acara ini dibuat berdasarkan kesepakatan hasil rapat tersebut di atas dan dibuat rangkap 2 (dua) sebagai bahan tindaklanjut proses selanjutnya.

NO	NAMA	JABATAN	TANDATANGAN
1	Erwin Muharam D., S.T., M.Si	Plt. Sekretaris	
2	Muhammad Luthfi Firmansyah, S.Sos	Kepala Bidang Teknologi Informasi dan Komunikasi	
3	Fitrianti Ningsih, S.AB., M.Si.	Kepala Bidang Pengelolaan Informasi Publik	
4	Erwin Muharam D., S.T., M.Si	Kepala Bidang e-Government	
4	H. Chaerul Aziz, S.H., M.Si	Kepala Bidang Statistik	
5	SRI DEVINA SEMBIRING, S.Sos., M.Si	Perencana Ahli Muda	
6	RICHARD SN, S.Si	Pelaksana	

Kepala Dinas Komunikasi, Informatika,  
statistik dan Persandian  
Kota Bekasi,

  
Robet TP Siagian S.STP., M.Si



**PEMERINTAH KOTA BEKASI**  
**DINAS KOMUNIKASI, INFORMATIKA, STATISTIK DAN PERSANDIAN**

Jl. Lapangan Bekasi Tengah No.2 Margahayu, Kecamatan Bekasi Timur  
Kode pos 17113 Telp. / Fax. (021) 8895 9980  
Laman : diskominfo.bekasikota.go.id, Pos-el : kominfo@bekasikota.go.id

KEPUTUSAN KEPALA DINAS KOMUNIKASI, INFORMATIKA, STATISTIK DAN  
PERSANDIAN KOTA BEKASI  
NOMOR : 000.8.3.1/Kep.3038-DiskominfoStandi.Set/VI/2025

TENTANG



PETA PROSES BISNIS DINAS KOMUNIKASI, INFORMATIKA, STATISTIK DAN  
PERSANDIAN KOTA BEKASI  
TAHUN 2024-2026

KEPALA DINAS KOMUNIKASI, INFORMATIKA, STATISTIK DAN PERSANDIAN  
KOTA BEKASI,

- Menimbang : a. bahwa dengan telah ditetapkan Peta Proses Bisnis Pemerintah Kota Bekasi Tahun 2024-2026 melalui Keputusan Wali Kota Bekasi Nomor : 000.8.3.1/Kep.559-Org/XII/2024 tentang Peta Proses Bisnis Pemerintah Kota Bekasi Tahun 2024-2026, perlu disusun peta proses bisnis pada Dinas Komunikasi, Informatika, Statistik Dan Persandian Kota Bekasi;
- b. bahwa untuk mencapai Sasaran Rencana Strategis Dinas Komunikasi, Informatika, Statistik Dan Persandian Kota Bekasi, sebagaimana diatur dalam Peraturan Wali Kota Bekasi Nomor 14 Tahun 2023 tentang Rencana Strategis Perangkat Daerah Kota Bekasi Tahun 2024-2026 di Lingkungan Pemerintah Daerah Kota Bekasi, perlu disusun peta proses bisnis Dinas Komunikasi, Informatika, Statistik Dan Persandian Kota Bekasi;
- c. bahwa berdasarkan pertimbangan sebagaimana dimaksud dalam huruf a dan huruf b, perlu menetapkan Keputusan Kepala Dinas Komunikasi, Informatika, Statistik Dan Persandian tentang Peta Proses Bisnis Dinas Komunikasi, Informatika, Statistik Dan Persandian Kota Bekasi Tahun 2024-2026;
- Mengingat : 1. Undang-Undang Nomor 9 Tahun 1996 tentang Pembentukan Kotamadya Daerah Tingkat II Bekasi (Lembaran Negara Republik Indonesia Tahun 1996 Nomor 111, Tambahan Lembaran Negara Republik Indonesia Nomor 3663);
2. Undang-Undang Nomor 23 Tahun 2014 tentang Pemerintahan Daerah (Lembaran Negara Republik Indonesia Tahun 2014 Nomor 244, Tambahan Lembaran Negara Republik Indonesia Nomor 5587) sebagaimana telah beberapa kali diubah, terakhir dengan Undang-Undang Nomor 6 Tahun 2023 tentang Penetapan Peraturan Pemerintah Pengganti Undang-Undang Nomor 2 Tahun 2022 tentang Cipta Kerja Menjadi Undang-Undang (Lembaran Negara Republik Indonesia Tahun 2023 Nomor 41, Tambahan Lembaran Negara Republik Indonesia Nomor 6856);

Paraf Koordinasi	
Plt. Sekretaris DiskominfoStandi	X
Kabag Organisasi	ff

3. Undang- Undang Nomor 30 Tahun 2014 tentang Administrasi Pemerintahan (Lembaran Negara Republik Indonesia Tahun 2014 Nomor 292, Tambahan Lembaran Negara Republik Indonesia Nomor 5601) sebagaimana telah beberapa kali diubah, terakhir dengan Undang-Undang Nomor 6 Tahun 2023 tentang Penetapan Peraturan Pemerintah Pengganti Undang-Undang Nomor 2 Tahun 2022 tentang Cipta Kerja Menjadi Undang-Undang (Lembaran Negara Republik Indonesia Tahun 2023 Nomor 41, Tambahan Lembaran Negara Republik Indonesia Nomor 6856);
4. Peraturan Menteri Dalam Negeri Nomor 80 Tahun 2015 tentang Pembentukan Produk Hukum Daerah (Berita Negara Republik Indonesia Tahun 2015 Nomor 2036) sebagaimana telah diubah dengan Peraturan Menteri Dalam Negeri Nomor 120 Tahun 2018 tentang Perubahan atas Peraturan Menteri Dalam Negeri Nomor 80 Tahun 2015 tentang Pembentukan Produk Hukum Daerah (Berita Negara Republik Indonesia Tahun 2019 Nomor 157);
5. Peraturan Menteri Pendayagunaan Aparatur Negara dan Reformasi Birokrasi Nomor 19 Tahun 2018 tentang Penyusunan Peta Proses Bisnis Instansi Pemerintah (Berita Negara Republik Indonesia Tahun 2018 Nomor 411);
6. Peraturan Daerah Kota Bekasi Nomor 06 Tahun 2016 tentang Urusan Pemerintahan yang Menjadi Kewenangan Daerah Kota Bekasi (Lembaran Daerah Kota Bekasi Tahun 2016 Nomor 6);
7. Peraturan Daerah Kota Bekasi Nomor 07 Tahun 2016 tentang Pembentukan dan Susunan Perangkat Daerah Kota Bekasi (Lembaran Daerah Kota Bekasi Tahun 2016 Nomor 7) sebagaimana telah beberapa kali diubah terakhir dengan Peraturan Daerah Kota Bekasi Nomor 6 Tahun 2024 tentang Perubahan Kelima atas Peraturan Daerah Kota Bekasi Nomor 07 Tahun 2016 tentang Pembentukan dan Susunan Perangkat Daerah Kota Bekasi (Lembaran Daerah Kota Bekasi Tahun 2024 Nomor 6);
8. Peraturan Wali Kota Bekasi Nomor 9 Tahun 2023 tentang Rencana Pembangunan Daerah Kota Bekasi Tahun 2024-2026 (Berita Daerah Kota Bekasi Tahun 2023 Nomor 9);
9. Peraturan Wali Kota Bekasi Nomor 37 Tahun 2023 tentang Sistem Kerja di Lingkungan Pemerintah Daerah Kota Bekasi Untuk Penyederhanaan Birokrasi (Berita Daerah Kota Bekasi Tahun 2023 Nomor 37);
10. Peraturan Wali Kota Bekasi Nomor 22 Tahun 2024 tentang Kedudukan, Susunan Organisasi, Tugas Pokok dan Fungsi serta Tata Kerja pada Dinas Komunikasi, Informatika, Statistik dan Persandian Kota Bekasi (Berita Daerah Kota Bekasi Tahun 2024 Nomor 22);







Paraf Koordinasi	
Plt. Sekretaris Diskominfostandi	
Kabag Organisasi	

- Memperhatikan : 1. Keputusan Wali Kota Bekasi Nomor : 000.8.3.1/Kep.559-  
Org/XII/2024 tentang Peta Proses Bisnis Pemerintah  
Kota Bekasi Tahun 2024-2026;
2. Berita Acara Rapat Nomor :  
065/BAR.2993/DiskominfoStandi.Set tanggal 16 Juni  
2025 tentang Penyusunan Peta Proses Bisnis Dinas  
Komunikasi, Informatika, Statistik Dan Persandian Kota  
Bekasi Tahun 2024-2026.

MEMUTUSKAN :

- Menetapkan :  
KESATU : Menetapkan Peta Proses Bisnis Dinas Komunikasi,  
Informatika, Statistik Dan Persandian Kota Bekasi Tahun  
2024-2026.
- KEDUA : Peta Proses Bisnis sebagaimana dimaksud Diktum KESATU,  
tercantum dalam Lampiran Keputusan ini.
- KETIGA : Peta Proses Bisnis sebagaimana dimaksud Diktum KESATU,  
terdiri atas :
1. Peta Proses Bisnis Level 0 memuat seluruh proses bisnis  
pada Dinas Komunikasi, Informatika, Statistik Dan  
Persandian Kota Bekasi yang merupakan turunan dari  
Peta Proses Bisnis Pemerintah Kota Bekasi Tahun 2024-  
2026;
  2. Peta Proses Bisnis Level 1 merupakan  
penjabaran/turunan dari peta proses bisnis Level 0, yang  
menggambarkan proses rinci yang dilakukan oleh  
masing-masing proses di Level 0;
  3. Peta Proses Bisnis Level Selanjutnya (Level n), merupakan  
penjabaran/turunan dari proses bisnis Level 1 dan  
diturunkan sampai dengan level terkecil; dan
  4. Peta Lintas Fungsi/*Cross Functional Map* (CFM),  
merupakan peta yang menggambarkan rangkaian kerja  
lintas unit/fungsi yang saling berhubungan dan  
membentuk suatu proses kerja.
- KEEMPAT : Keputusan ini mulai berlaku pada tanggal ditetapkan dan  
dilaksanakan sesuai dengan ketentuan peraturan  
perundang-undangan serta akan diadakan perubahan  
apabila dipandang perlu.

Ditetapkan di Bekasi  
pada tanggal 17 Juni 2026

Paraf Hierarki	
Plt. Sekretaris	
Kepala Bagian organisasi	
Kepala Bidang Statistik	
Kepala Bidang e-Government	
Kepala Bidang Informasi dan Komunikasi Publik	
Kepala Bidang Persandian, Teknologi Informasi dan Komunikasi	

KEPALA DINAS KOMUNIKASI,  
INFORMARTIKA, STATISTIK  
DAN PERSANDIAN  
KOTA BEKASI,

  
ROBET TP SIAGIAN

Tembusan Yth. :

1. Wali Kota Bekasi;
2. Wakil Wali Kota Bekasi;
3. Sekretaris Daerah Kota Bekasi.

LAMPIRAN

KEPUTUSAN KEPALA DINAS KOMUNIKASI, INFORMATIKA, STATISTIK DAN PERSANDIAN KOTA BEKASI

NOMOR : 000.8.3.1/Kep.3038-Diskominfostandi.Set/VI/2025

TENTANG PETA PROSES BISNIS DINAS KOMUNIKASI, INFORMATIKA, STATISTIK DAN PERSANDIAN KOTA BEKASI TAHUN 2024-2026

PETA PROSES BISNIS DINAS KOMUNIKASI, INFORMATIKA, STATISTIK DAN PERSANDIAN KOTA BEKASI  
TAHUN 2024-2026

Proses Bisnis Level 0 Dinas Komunikasi, Informatika, Statistik dan Persandian Kota Bekasi

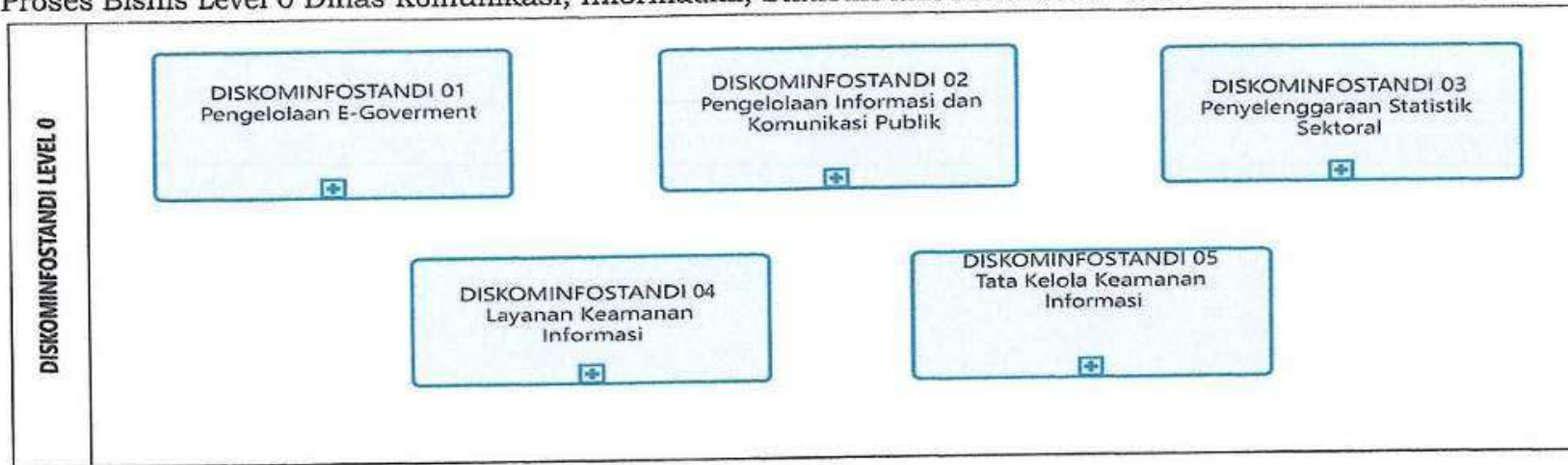



Paraf Koordinasi	
Plt. Sekretaris Diskominfostandi	
Kabag Organisasi	

Proses Bisnis Level 1 Dinas Komunikasi, Informatika, Statistik dan Persandian Kota Bekasi

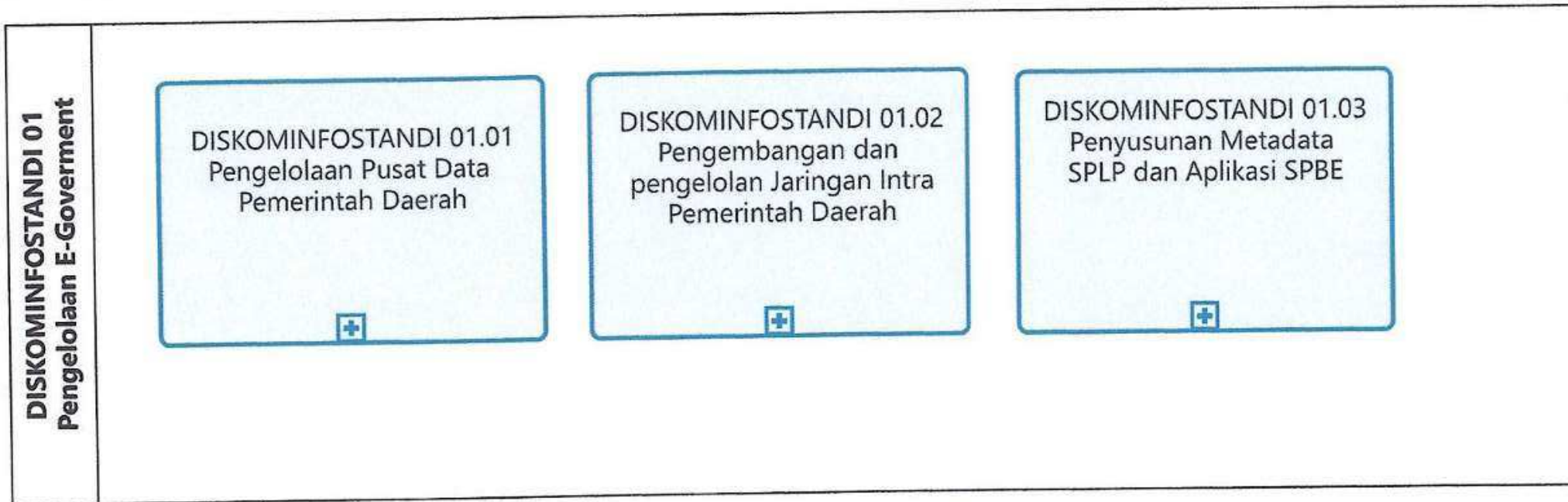
DISKOMINFOSTANDI 01 Pengelolaan E-Government



Paraf Koordinasi	
Plt. Sekretaris Diskominfostandi	
Kabag Organisasi	

Proses Bisnis Level 2 Dinas Komunikasi, Informatika, Statistik dan Persandian Kota Bekasi  
DISKOMINFOSTANDI 01.01 Pengelolaan Pusat Data Pemerintah Daerah

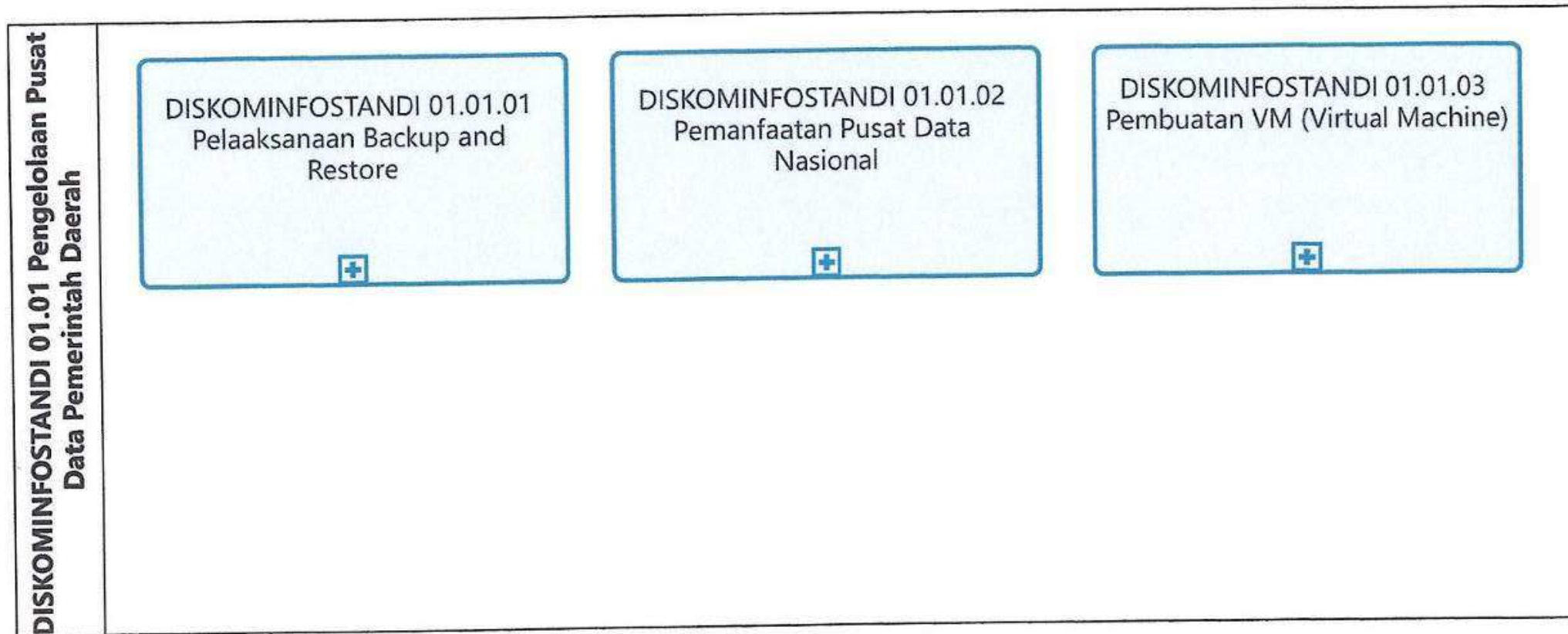

Paraf Koordinasi	
Plt. Sekretaris Diskominfostandi	
Kabag Organisasi	

CFM DISKOMINFOSTANDI 01.01.01 Pelaksanaan Backup and Restore

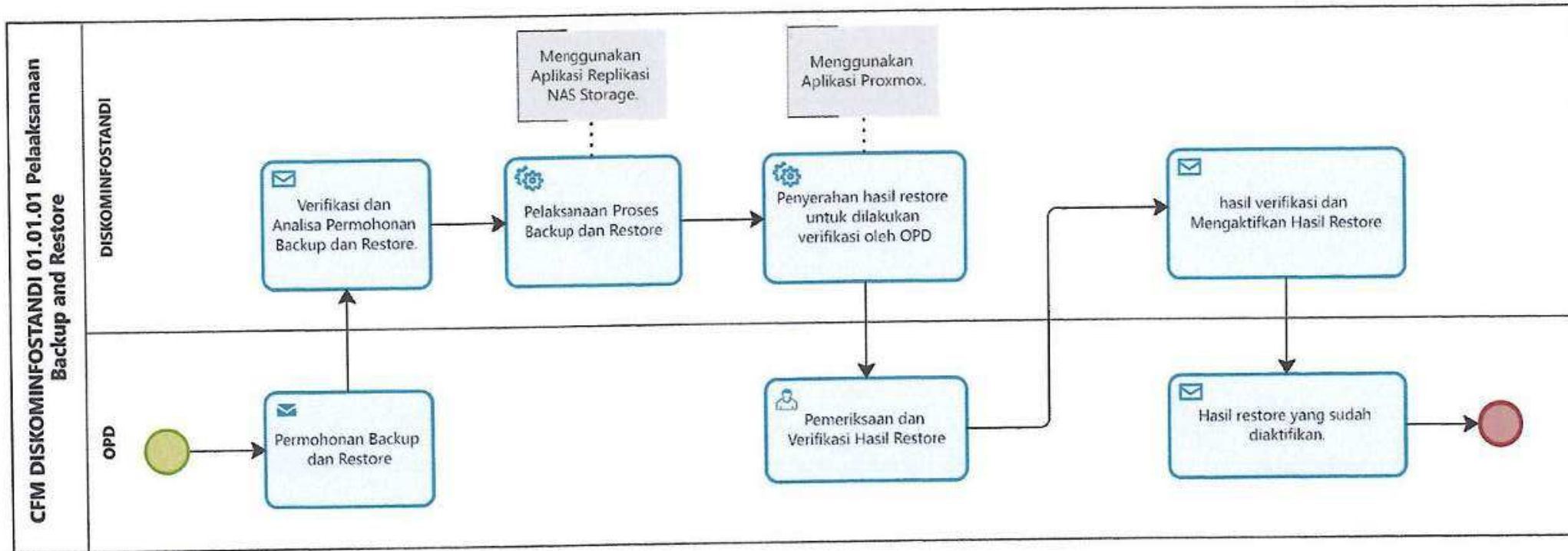

Paraf Koordinasi	
Plt. Sekretaris Diskominfostandi	<i>[Signature]</i>
Kabag Organisasi	<i>[Signature]</i>
Kepala Bidang Persandian, Teknologi Informasi dan Komunikasi	<i>[Signature]</i>

CFM DISKOMINFOSTANDI 01.01.02 Pemanfaatan Pusat Data Nasional

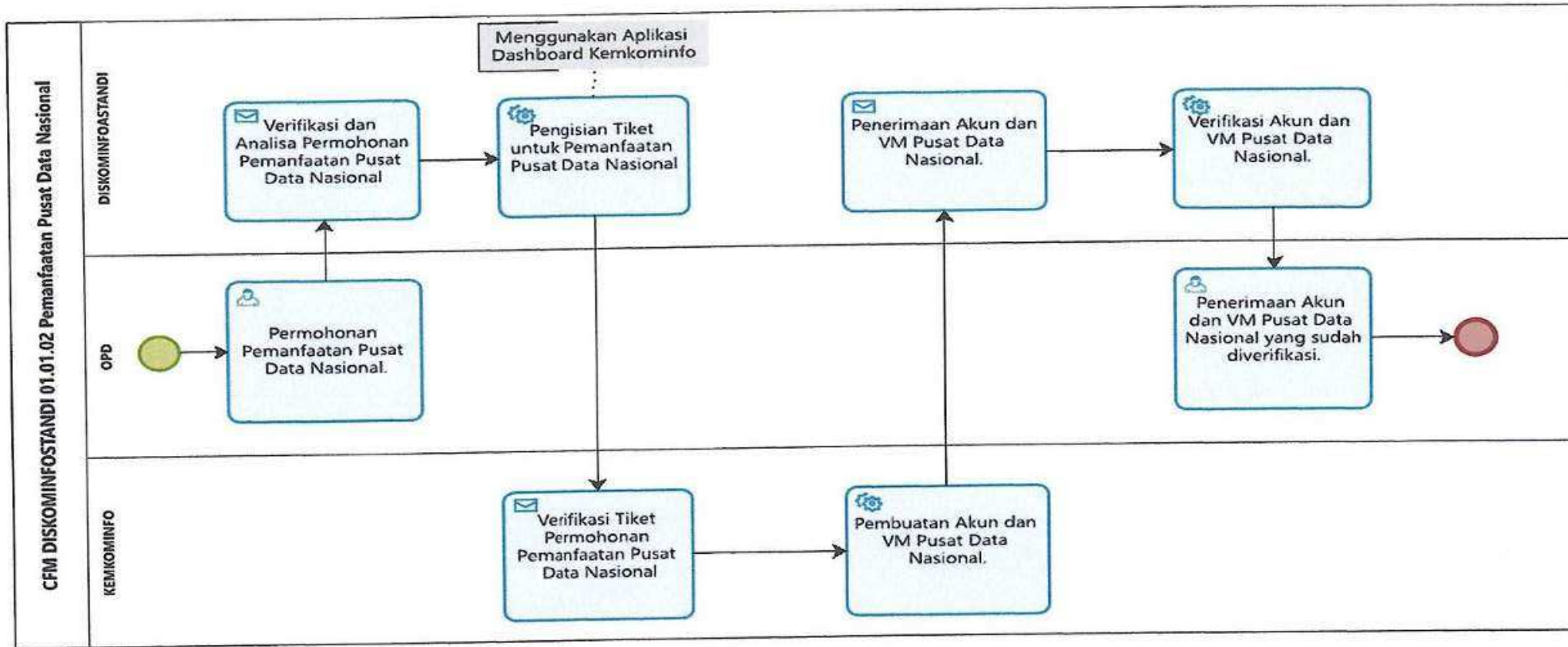

Paraf Koordinasi	
Plt. Sekretaris Diskominfostandi	
Kabag Organisasi	
Kepala Bidang Persandian, Teknologi Informasi dan Komunikasi	

CFM DISKOMINFOSTANDI 01.01.03 Pembuatan VM (Virtual Machine)

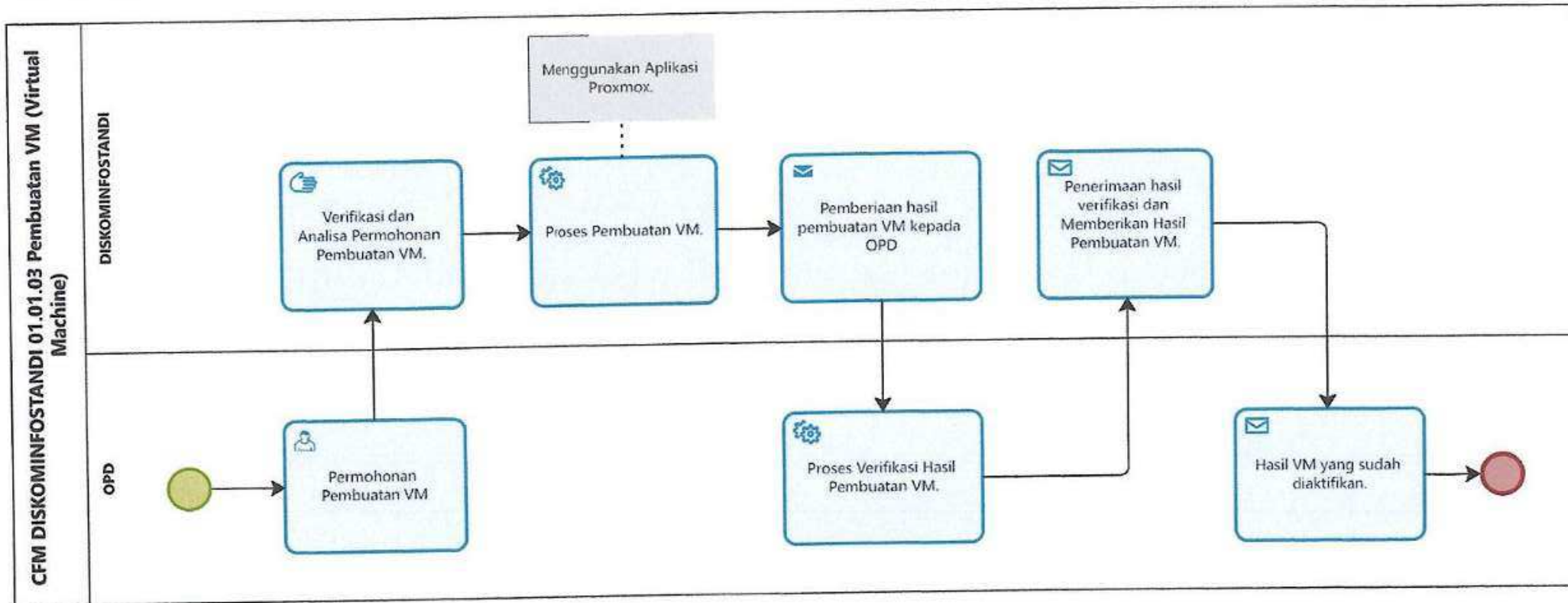

Paraf Koordinasi	
Plt. Sekretaris Diskominfostandi	<i>[Signature]</i>
Kabag Organisasi	<i>[Signature]</i>
Kepala Bidang Persandian, Teknologi Informasi dan Komunikasi	<i>[Signature]</i>

Proses Bisnis Level 2 Dinas Komunikasi, Informatika, Statistik dan Persandian Kota Bekasi  
DISKOMINFOSTANDI 01.02 Pengembangan dan pengelolaan Jaringan Intra Pemerintah Daerah

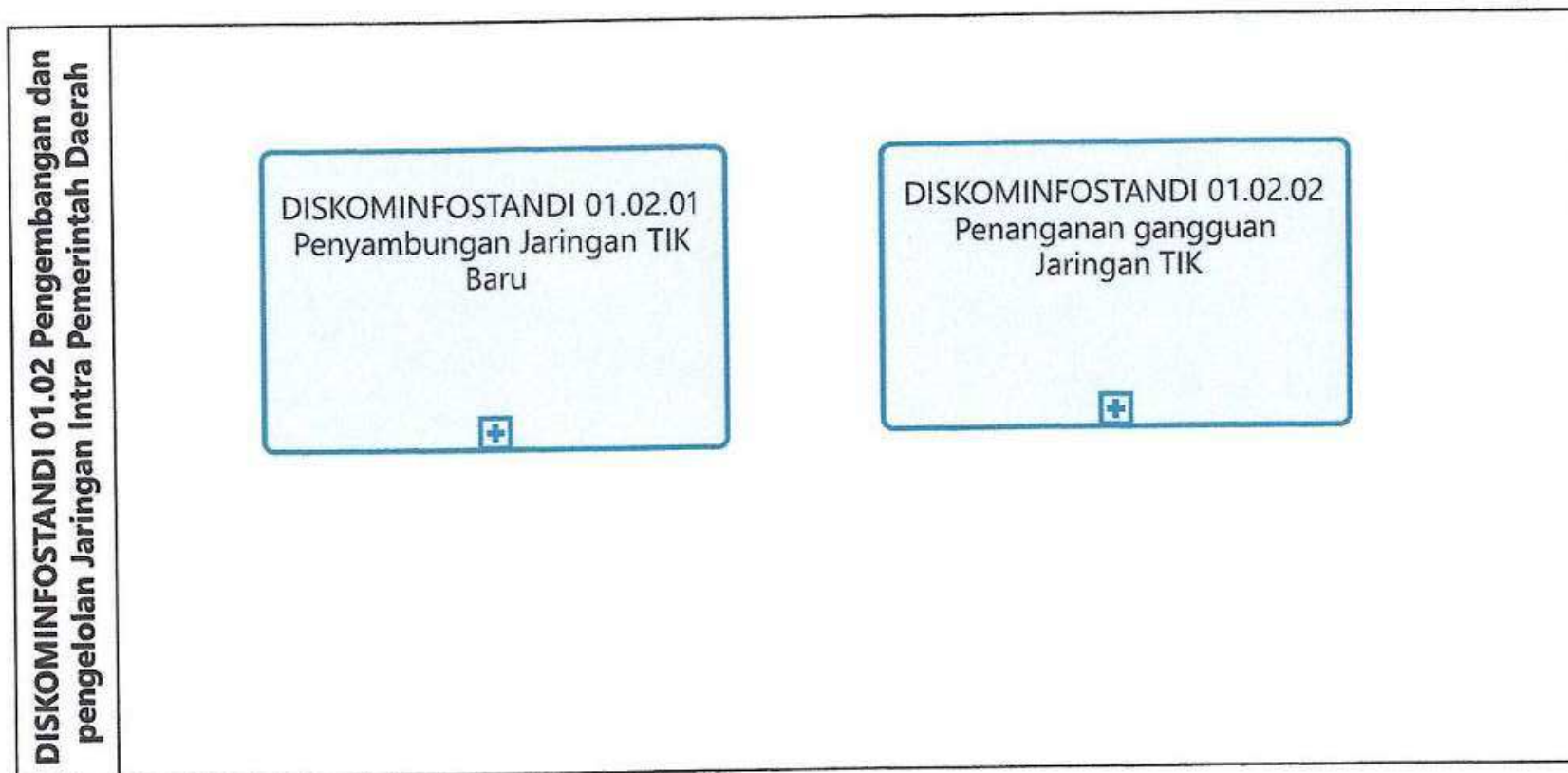

Paraf Koordinasi	
Plt. Sekretaris Diskominfostandi	<i>[Signature]</i>
Kabag Organisasi	<i>[Signature]</i>

CFM DISKOMINFOSTANDI 01.02.01 Penyambungan Jaringan TIK Baru

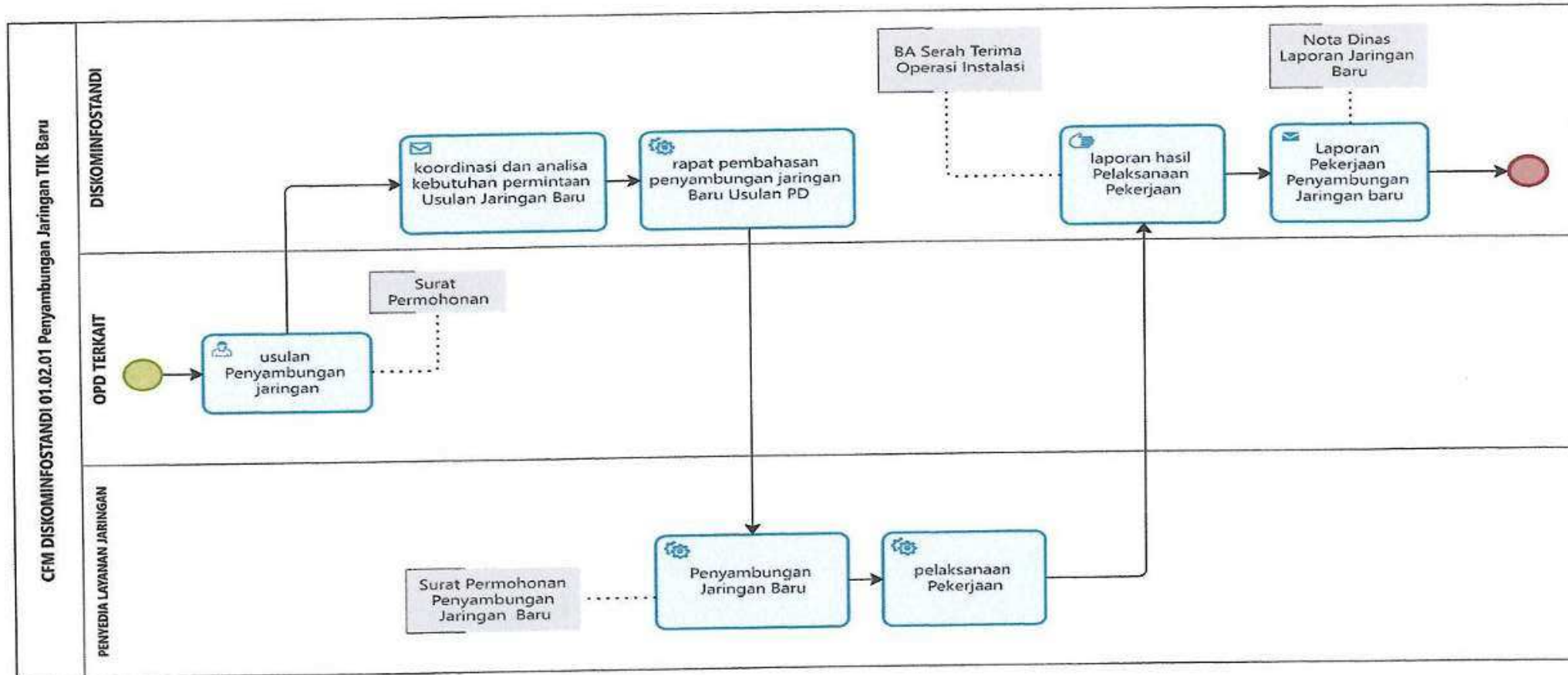

Paraf Koordinasi	
Plt. Sekretaris Diskominfostandi	<i>[Signature]</i>
Kabag Organisasi	<i>[Signature]</i>
Kepala Bidang Persandian, Teknologi Informasi dan Komunikasi	<i>[Signature]</i>

CFM DISKOMINFOSTANDI 01.02.02 Penanganan gangguan Jaringan TIK

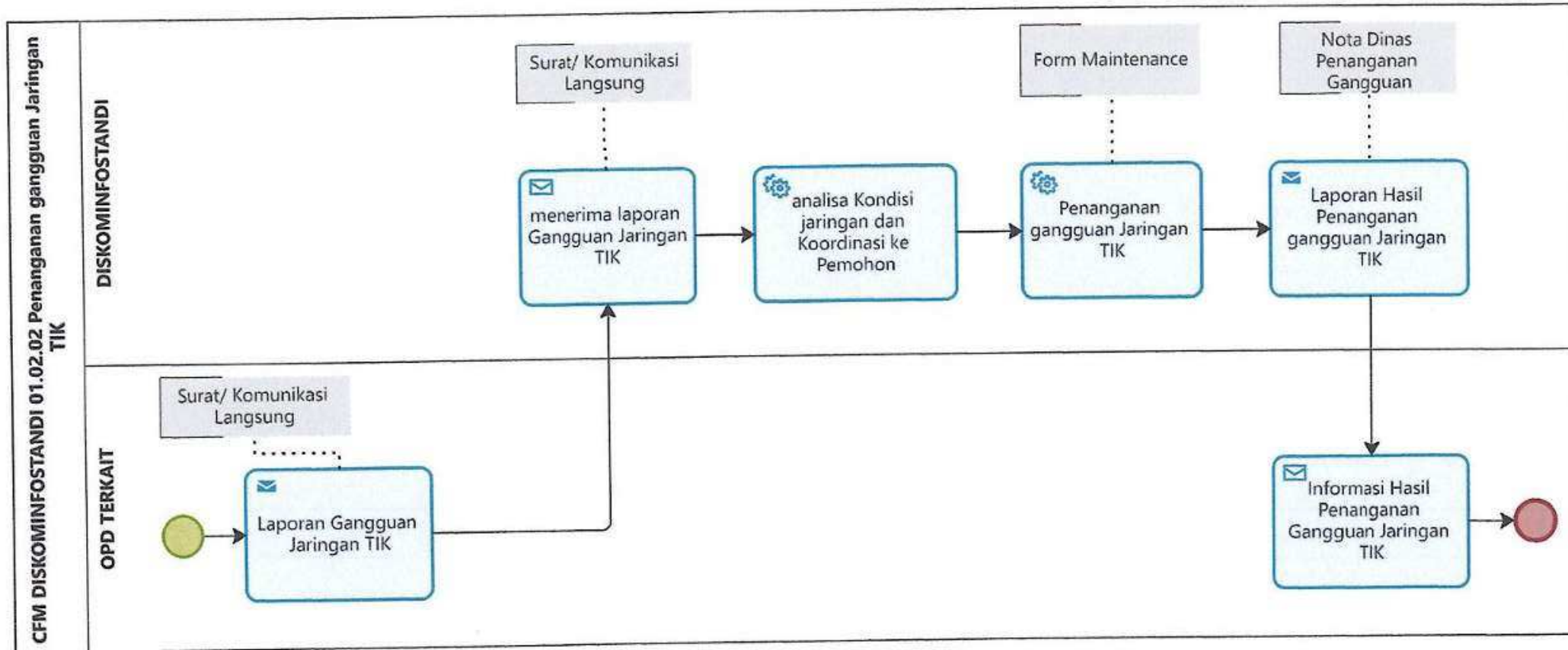

Paraf Koordinasi	
Plt. Sekretaris DiskominfoStandi	<i>[Signature]</i>
Kabag Organisasi	<i>[Signature]</i>
Kepala Bidang Persandian, Teknologi Informasi dan Komunikasi	<i>[Signature]</i>

Proses Bisnis Level 2 Dinas Komunikasi, Informatika, Statistik dan Persandian Kota Bekasi  
DISKOMINFOSTANDI 01.03 Penyusunan Metadata SPLP dan Aplikasi SPBE

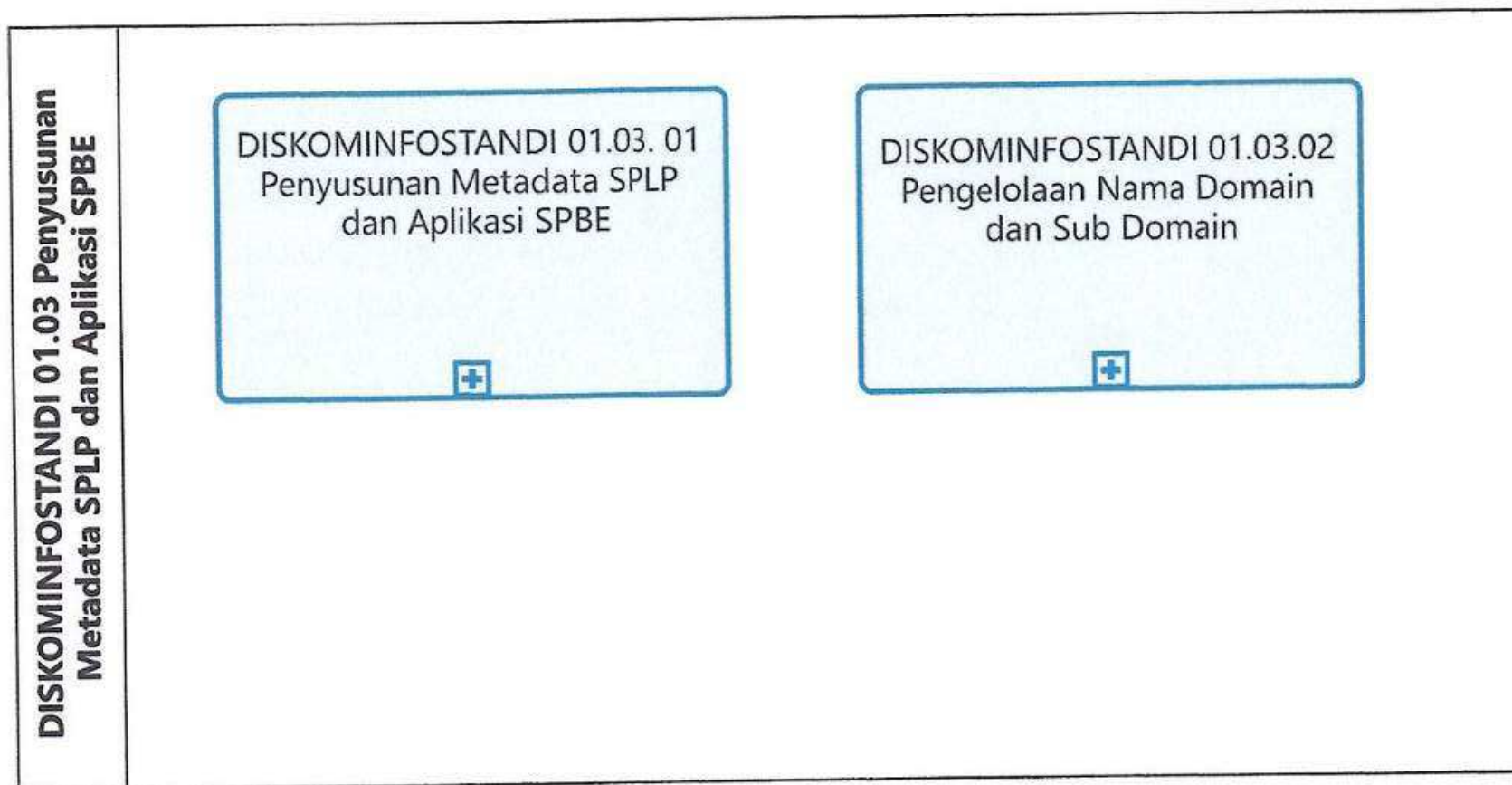

Paraf Koordinasi	
Plt. Sekretaris Diskominfostandi	<i>x</i>
Kabag Organisasi	<i>ff</i> <i>hc</i>

CFM DISKOMINFOSTANDI 01.03.01 Penyusunan Metadata SPLP dan Aplikasi SPBE

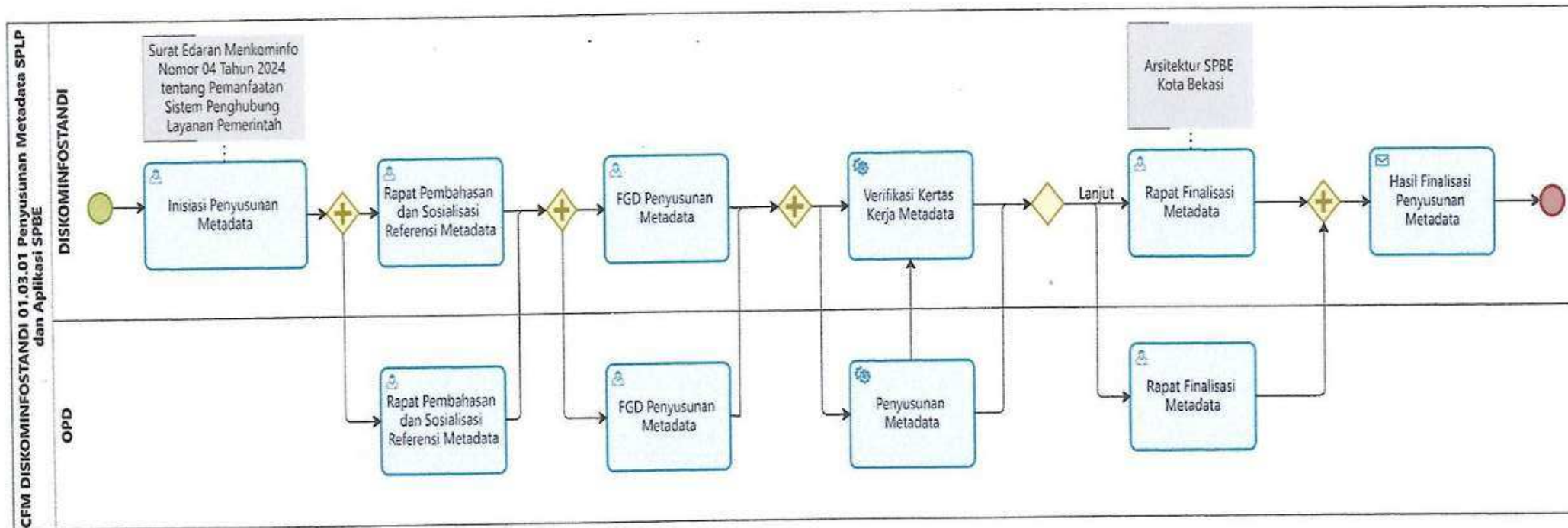

Paraf Koordinasi	
Plt. Sekretaris Diskominfostandi	<i>[Signature]</i>
Kabag Organisasi	<i>[Signature]</i>
Kepala Bidang E-Government	<i>[Signature]</i>

Proses Bisnis Level 3 Dinas Komunikasi, Informatika, Statistik dan Persandian Kota Bekasi  
DISKOMINFOSTANDI 01.03.02 Pengelolaan Nama Domain dan Sub Domain

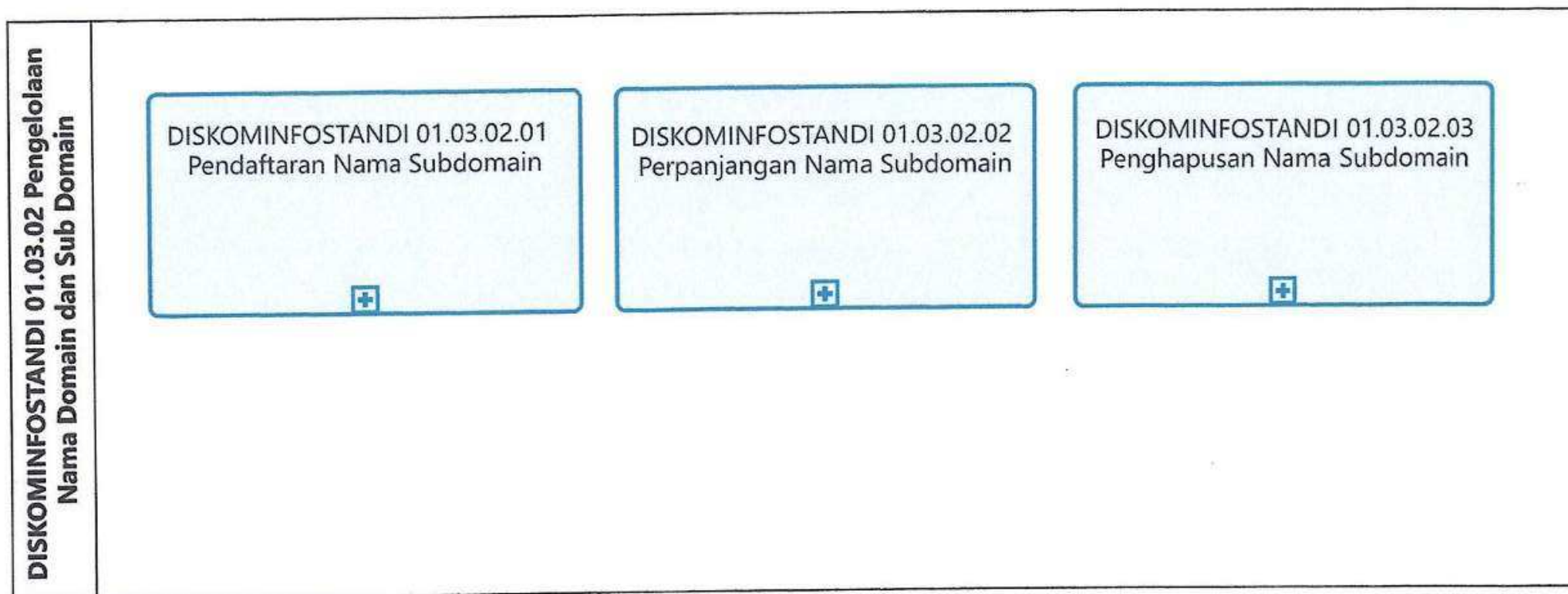

Paraf Koordinasi	
Plt. Sekretaris Diskominfostandi	<i>[Signature]</i>
Kabag Organisasi	<i>[Signature]</i>

CFM DISKOMINFOSTANDI 01.03.02.01 Pendaftaran Nama Subdomain

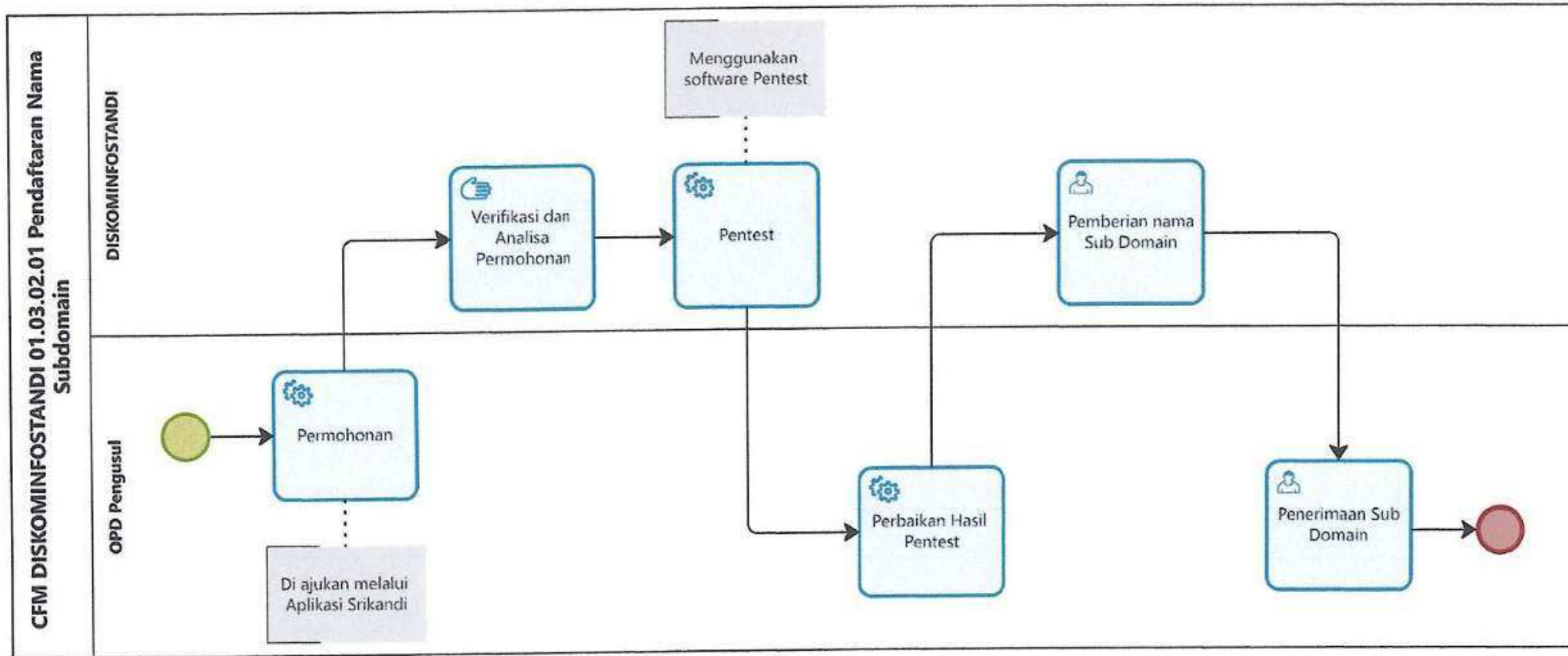

Paraf Koordinasi	
Plt. Sekretaris DiskominfoStandi	<i>[Signature]</i>
Kabag Organisasi	<i>[Signature]</i>
Kepala Bidang E-Government	<i>[Signature]</i>

CFM DISKOMINFOSTANDI 01.03.02.02 Perpanjangan Nama Subdomain

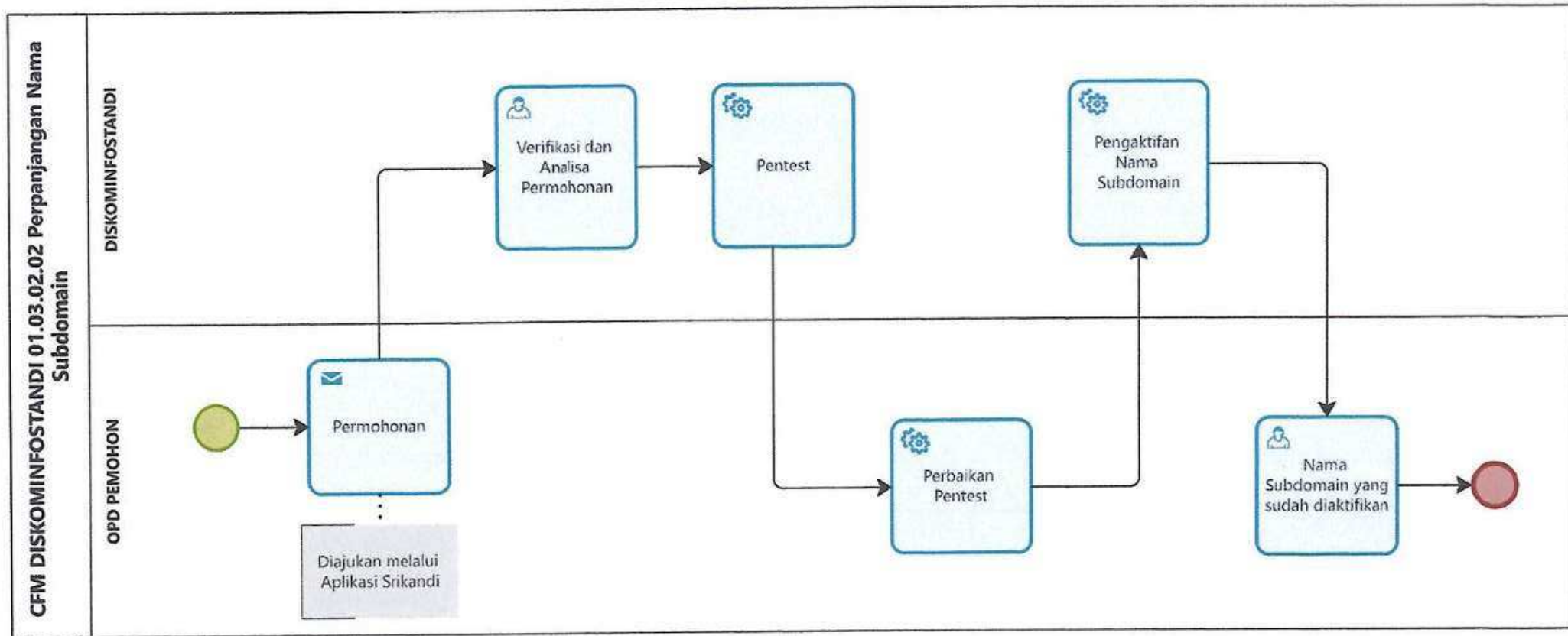

Paraf Koordinasi	
Plt. Sekretaris Diskominfostandi	<i>[Signature]</i>
Kabag Organisasi	<i>[Signature]</i>
Kepala Bidang E-Government	<i>[Signature]</i>

CFM DISKOMINFOSTANDI 01.03.02.03 Penghapusan Nama Subdomain

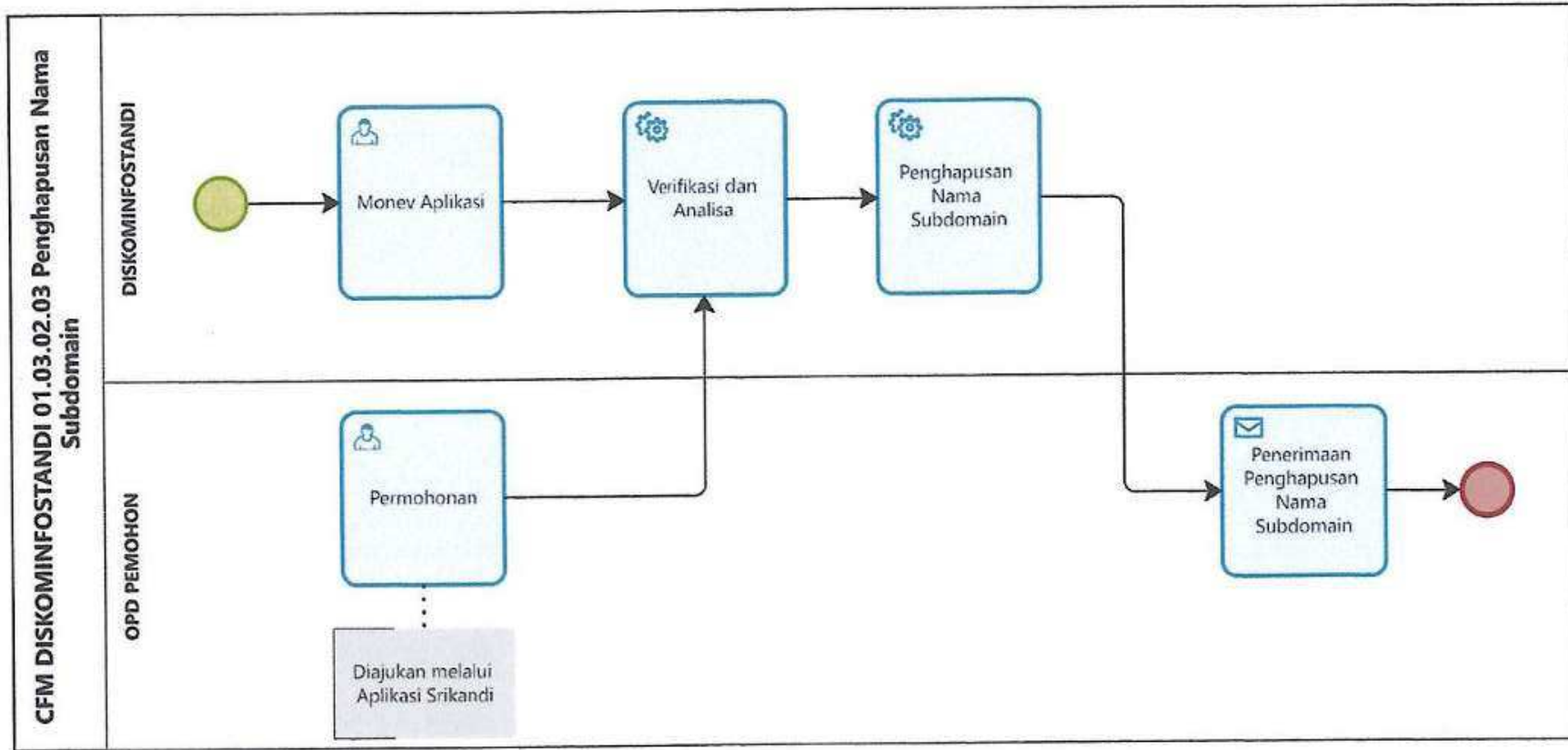

Paraf Koordinasi	
Plt. Sekretaris Diskominfostandi	<i>π</i>
Kabag Organisasi	<i>π</i>
Kepala Bidang E-Government	<i>π</i>

Proses Bisnis Level 1 Dinas Komunikasi, Informatika, Statistik dan Persandian Kota Bekasi

DISKOMINFOSTANDI 02 Pengelolaan Informasi dan Komunikasi Publik





Paraf Koordinasi	
Plt. Sekretaris Diskominfostandi	
Kabag Organisasi	

Proses Bisnis Level 2 Dinas Komunikasi, Informatika, Statistik dan Persandian Kota Bekasi

DISKOMINFOSTA 02.01 Diseminasi Informasi Dan Pengelolaan Media Komunikasi Publik

<b>DISKOMINFOSTANDI 02.01</b> <b>Diseminasi Informasi Dan Pengelolaan Media</b> <b>Komunikasi Publik</b>	<div style="border: 1px solid blue; padding: 10px; margin: 20px auto; width: 80%;"><p>DISKOMINFOSTANDI 02.01.01 Permohonan Diseminasi &amp; Validasi Informasi, Desain serta Publikasi</p></div>
--	---

Paraf Koordinasi	
Plt. Sekretaris Diskominfostandi	
Kabag Organisasi	

CFM DISKOMINFOSTANDI 02.01.01 Permohonan Diseminasi & Validasi Informasi, Desain serta Publikasi

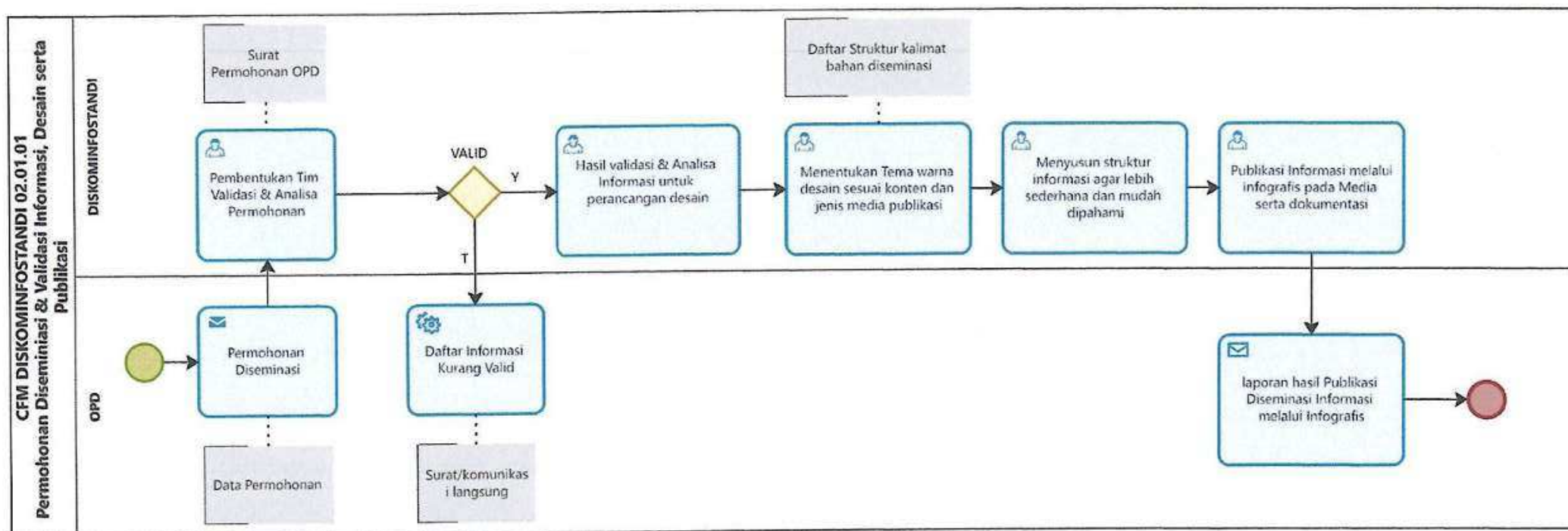

Paraf Koordinasi	
Plt. Sekretaris Diskominfostandi	<i>[Signature]</i>
Kabag Organisasi	<i>[Signature]</i>
Kepala Bidang Informasi dan Komunikasi Publik	<i>[Signature]</i>

Proses Bisnis Level 2 Dinas Komunikasi, Informatika, Statistik dan Persandian Kota Bekasi

DISKOMINFOSTA 02.02 Pengelolaan pengaduan masyarakat

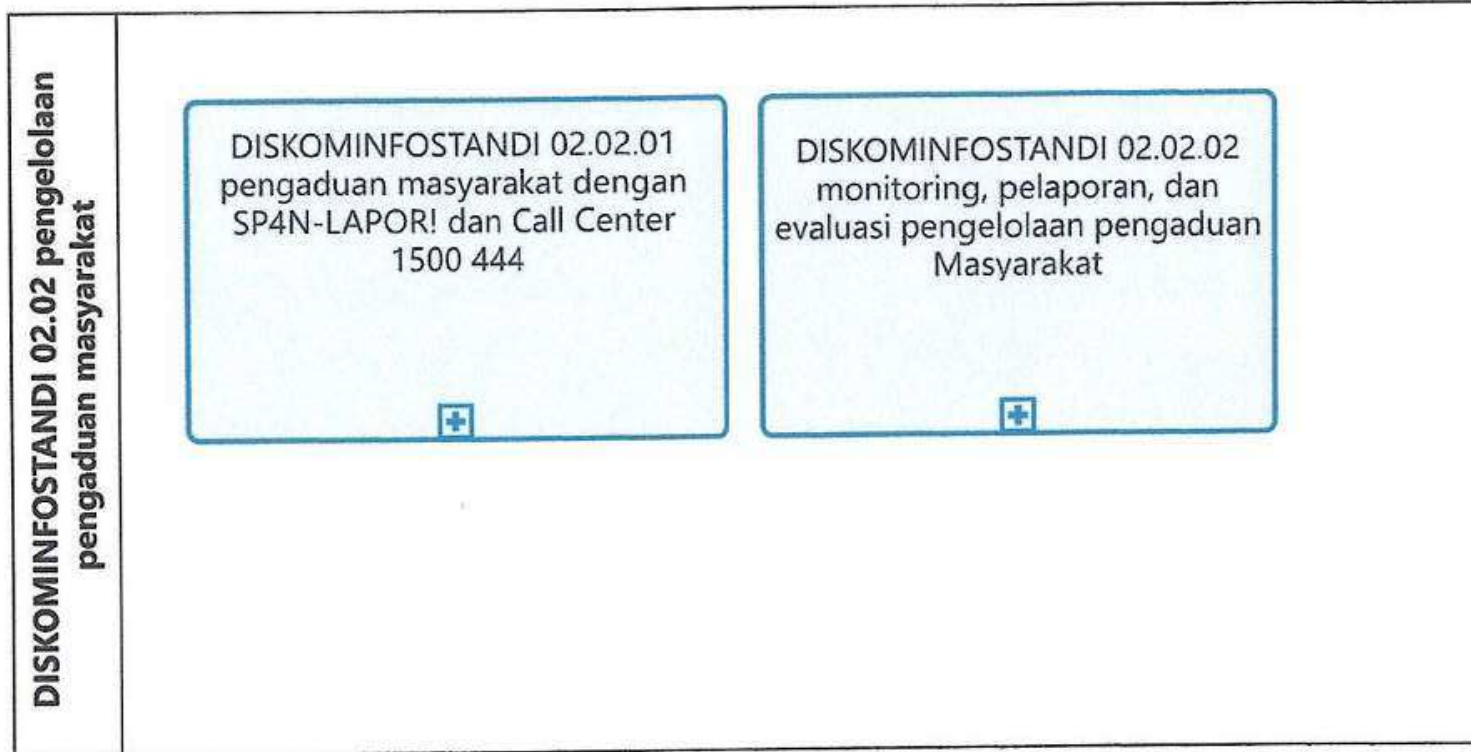

Paraf Koordinasi	
Plt. Sekretaris Diskominfostandi	?
Kabag Organisasi	8 Ri

CFM DISKOMINFOSTANDI 02.02.01 Pengaduan masyarakat dengan SP4N-LAPOR! dan Call Center 1500 444

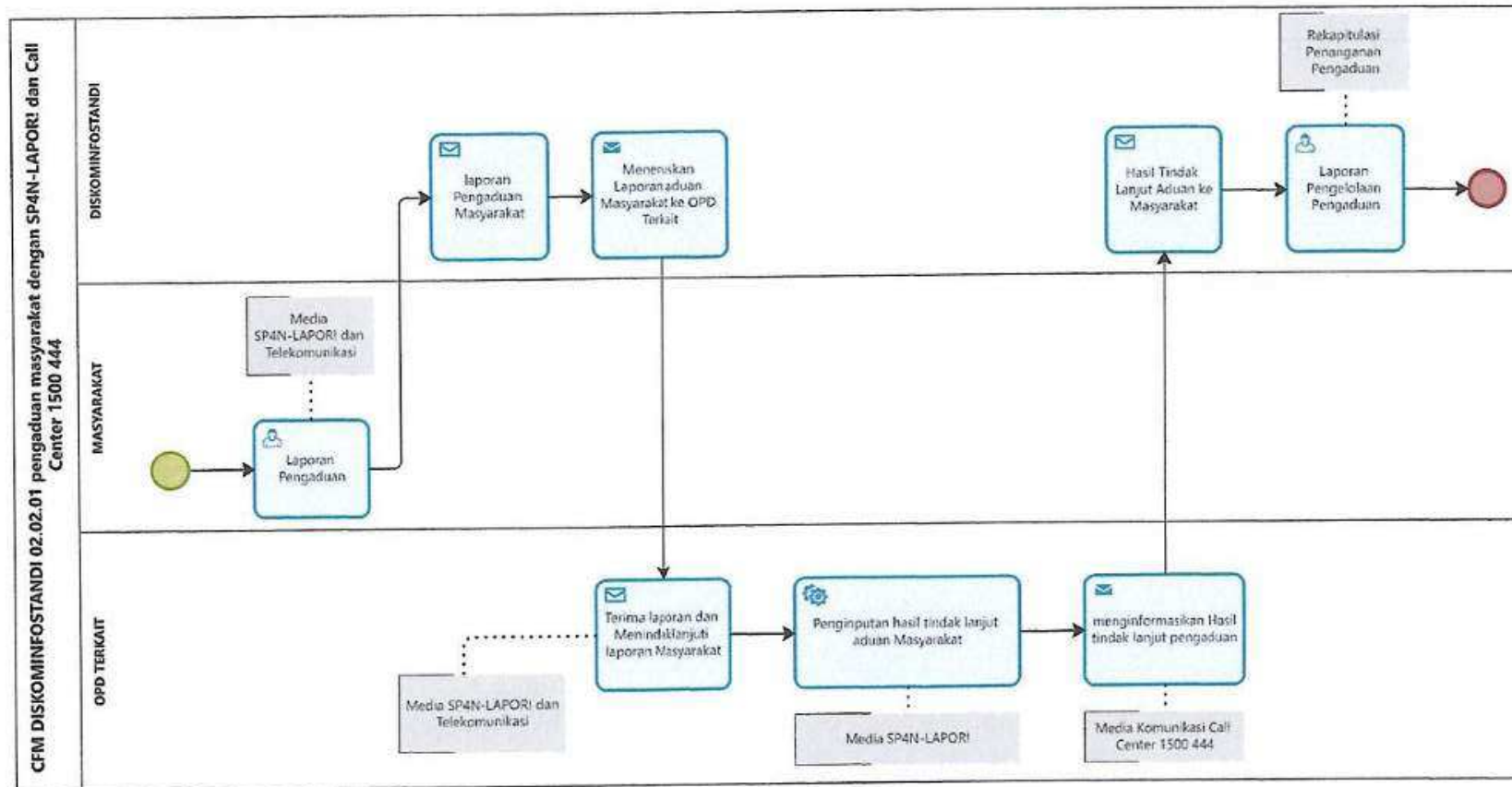

Paraf Koordinasi	
Plt. Sekretaris Diskominfostandi	?
Kabag Organisasi	<i>Ru</i>
Kepala Bidang Informasi dan Komunikasi Publik	<i>t</i>

CFM DISKOMINFOSTANDI 02.02.02 Monitoring laporan dan evaluasi pengelolaan laporan pengaduan Masyarakat

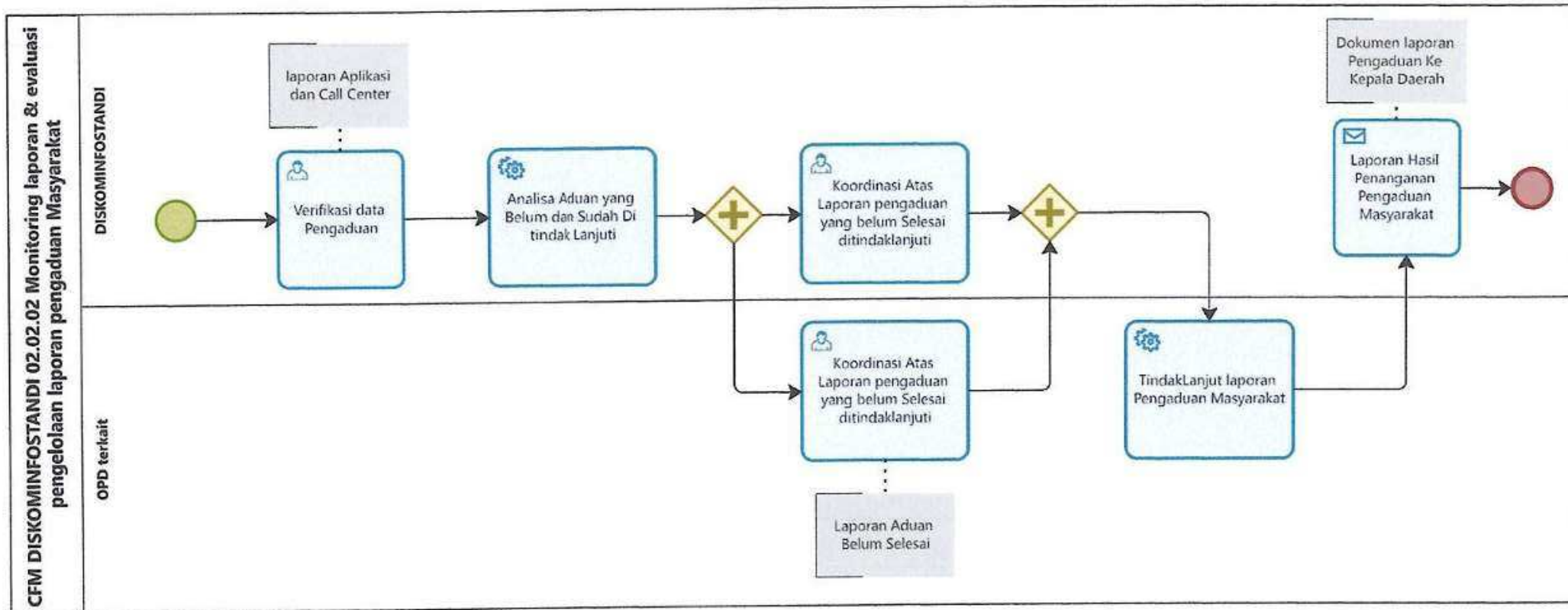



Paraf Koordinasi	
Plt. Sekretaris Diskominfostandi	<i>[Signature]</i>
Kabag Organisasi	<i>[Signature]</i>
Kepala Bidang Informasi dan Komunikasi Publik	<i>[Signature]</i>

Proses Bisnis Level 2 Dinas Komunikasi, Informatika, Statistik dan Persandian Kota Bekasi

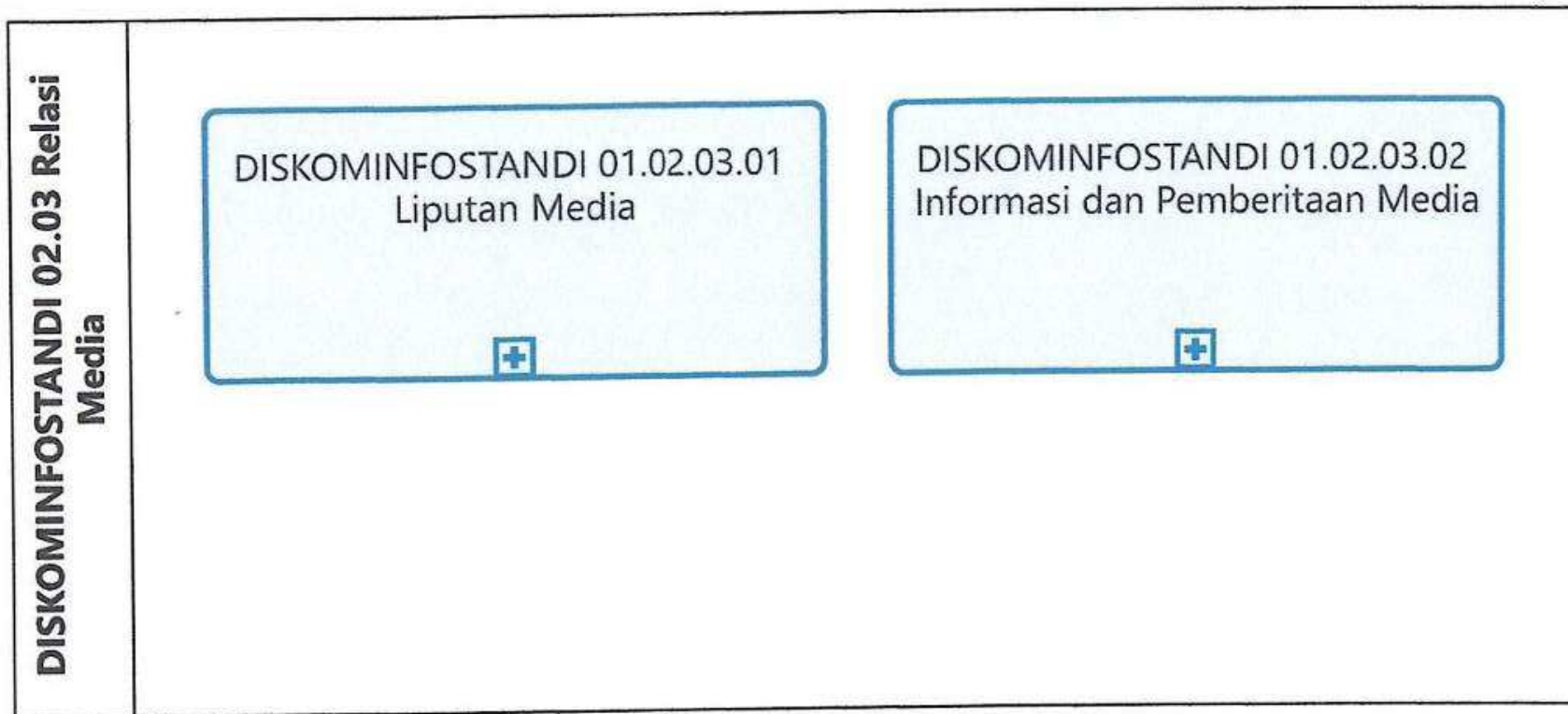
DISKOMINFOSTANDI 02.03 Relasi Media



Paraf Koordinasi	
Plt. Sekretaris Diskominfostandi	
Kabag Organisasi	

CFM DISKOMINFOSTANDI 01.02.03.01 Liputan Media

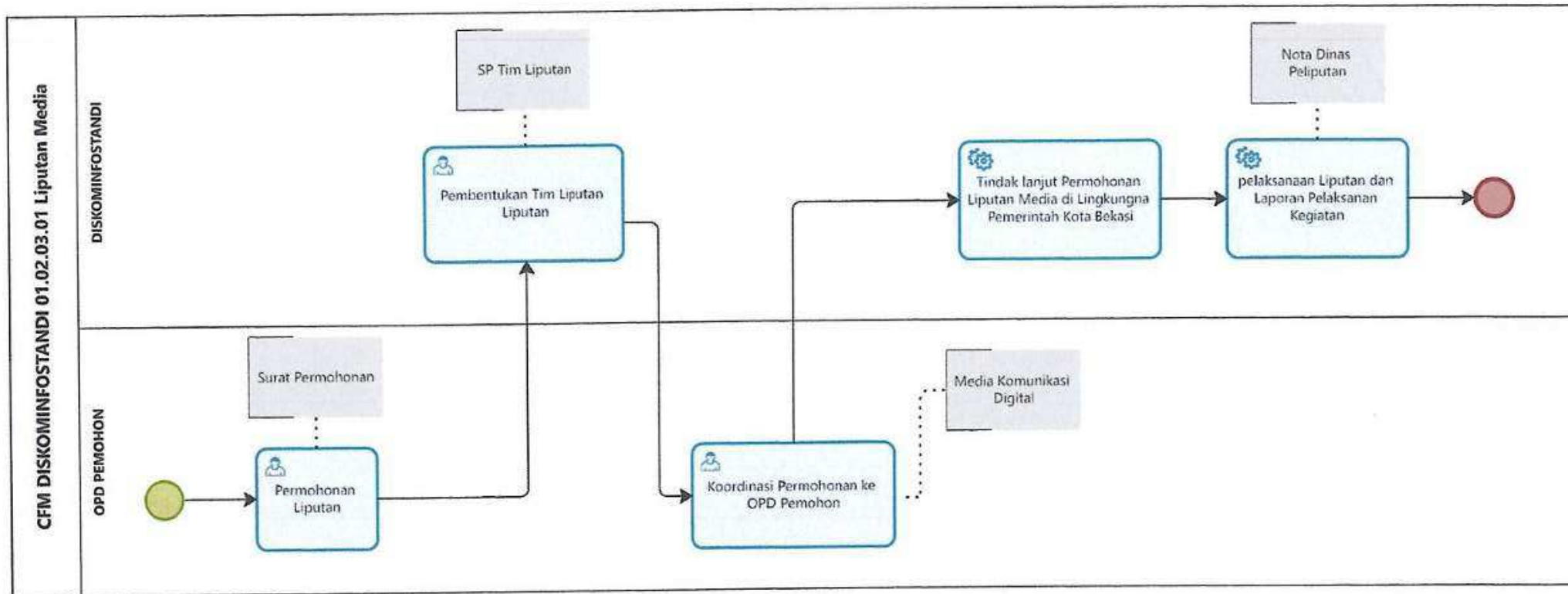

Paraf Koordinasi	
Plt. Sekretaris Diskominfostandi	<i>[Signature]</i>
Kabag Organisasi	<i>[Signature]</i>
Kepala Bidang Informasi dan Komunikasi Publik	<i>[Signature]</i>

CFM DISKOMINFOSTANDI 01.02.03.02 Informasi dan Pemberitaan Media

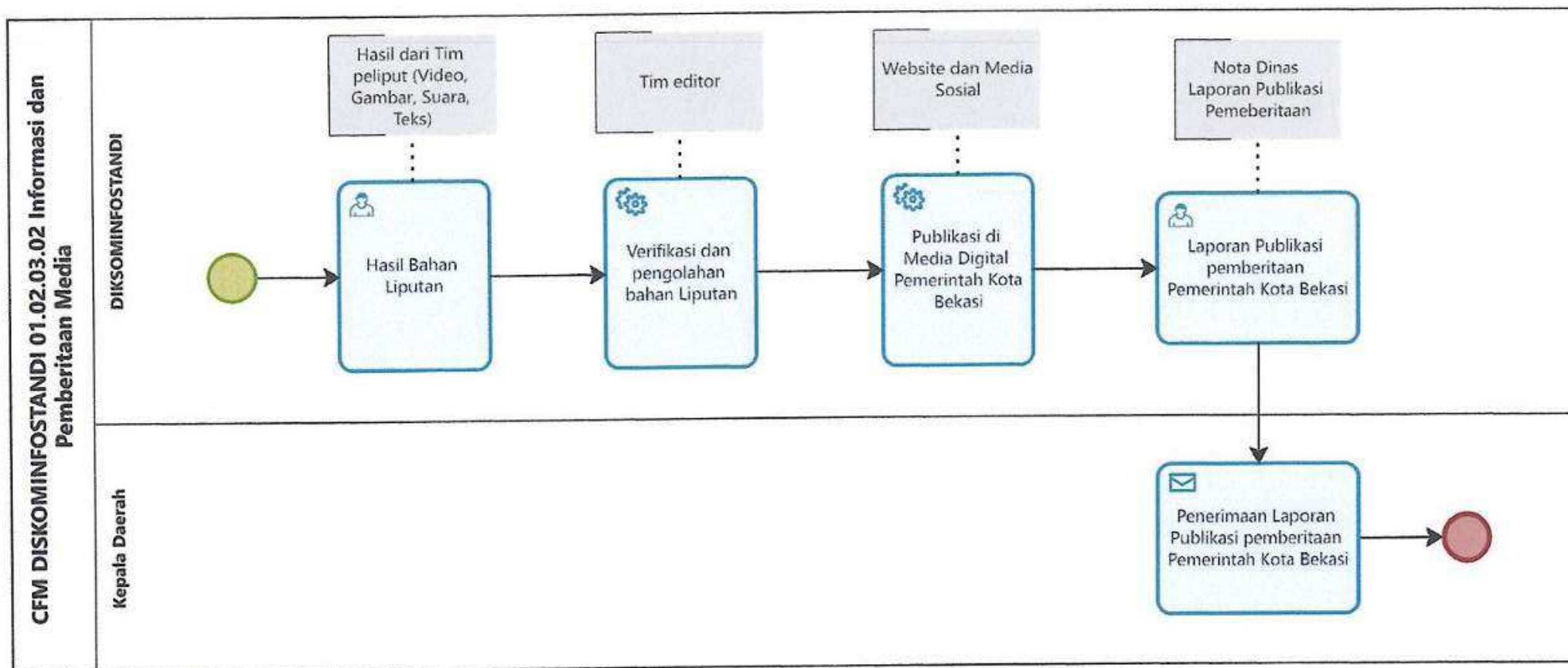

Paraf Koordinasi	
Plt. Sekretaris Diskominfostandi	<i>[Signature]</i>
Kabag Organisasi	<i>[Signature]</i>
Kepala Bidang Informasi dan Komunikasi Publik	<i>[Signature]</i>

Proses Bisnis Level 1 Dinas Komunikasi, Informatika, Statistik dan Persandian Kota Bekasi  
DISKOMINFOSTANDI 03 Penyelenggaraan Statistik

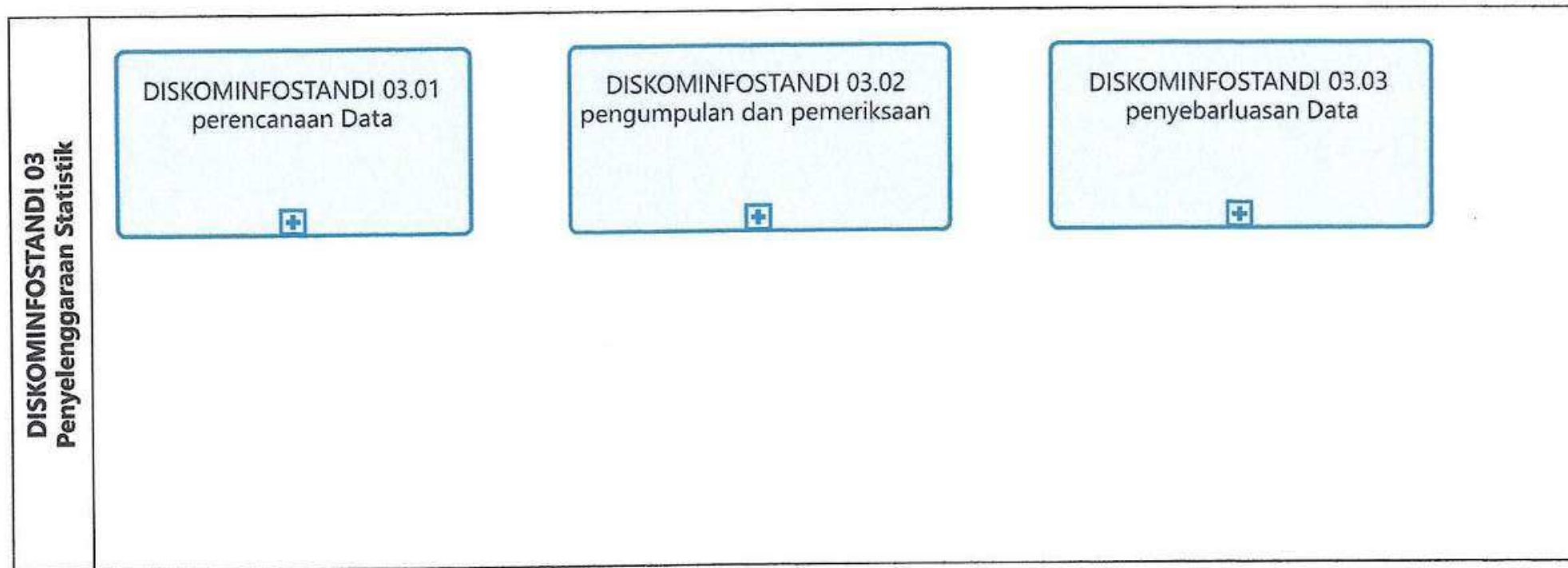

Paraf Koordinasi	
Plt. Sekretaris Diskominfostandi	
Kabag Organisasi	

CFM DISKOMINFOSTANDI 03.01 Perencanaan Data

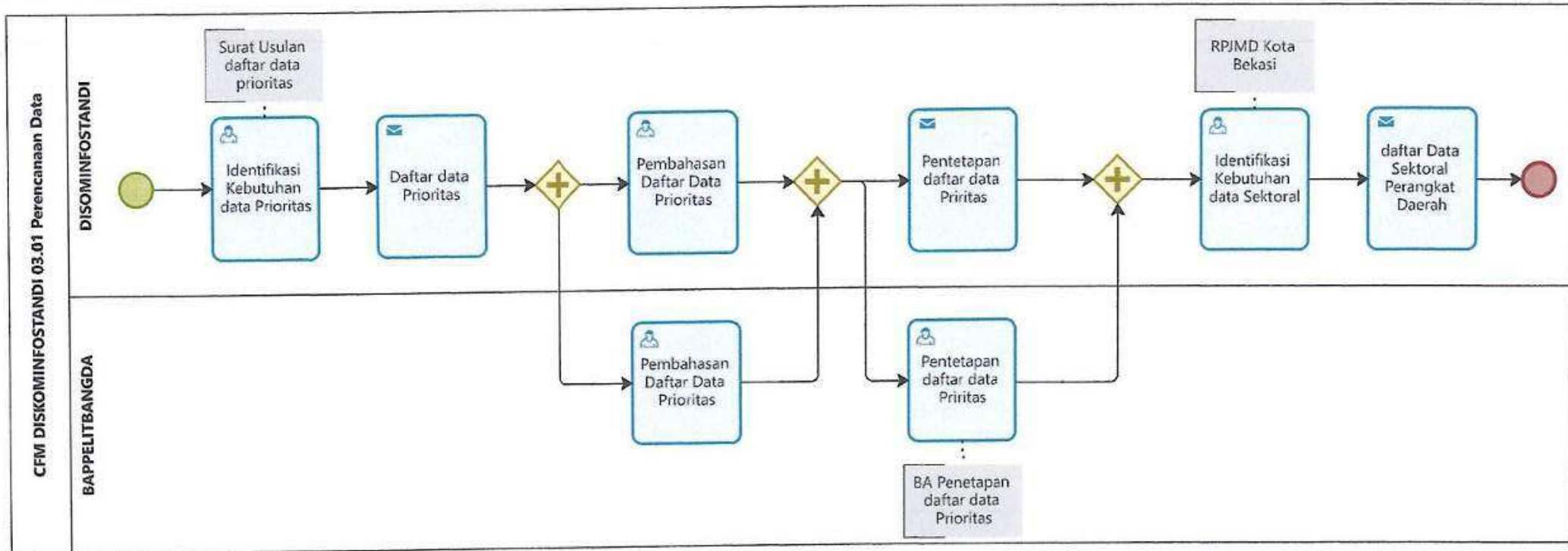

Paraf Koordinasi	
Plt. Sekretaris Diskominfostandi	<i>[Signature]</i>
Kabag Organisasi	<i>[Signature]</i>
Kepala Bidang Statistik	<i>[Signature]</i>

CFM DISKOMINFOSTANDI 03.02.01 Pengumpulan dan Pemeriksaan Data

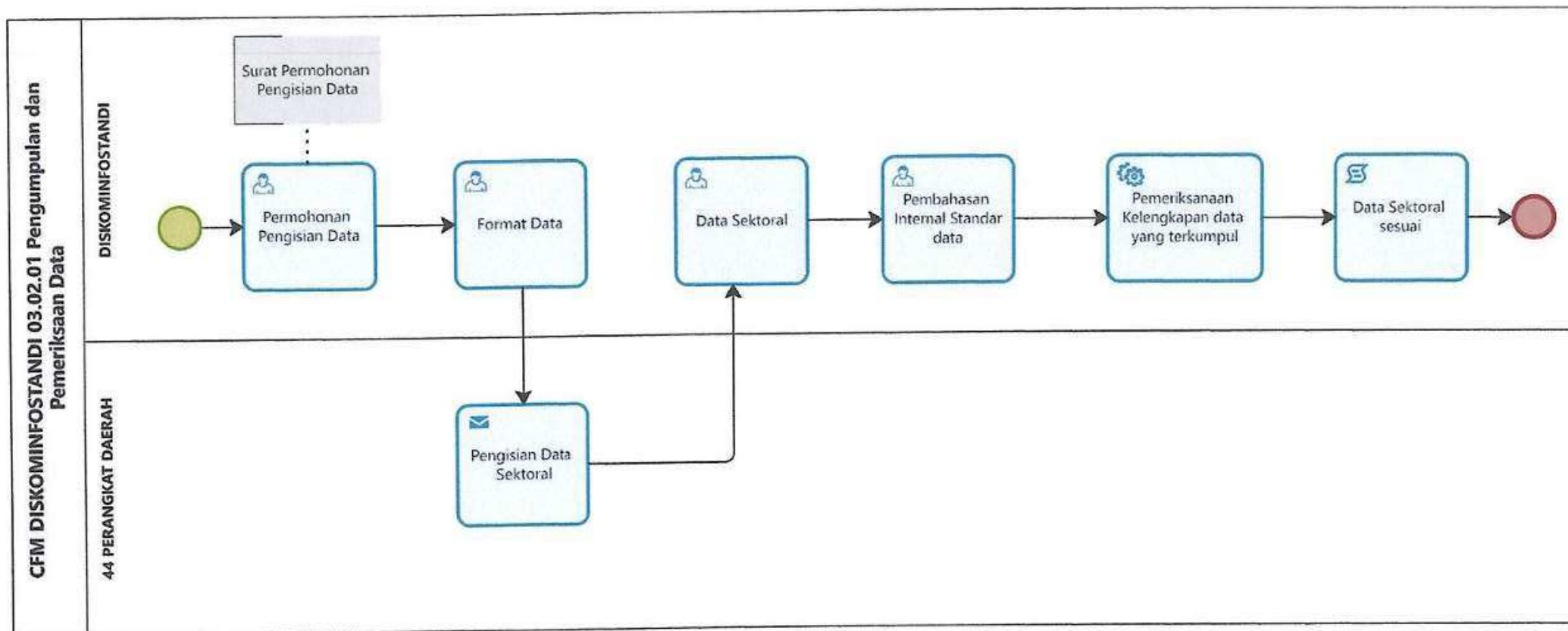

Paraf Koordinasi	
Plt. Sekretaris Diskominfostandi	<i>[Signature]</i>
Kabag Organisasi	<i>[Signature]</i>
Kepala Bidang Statistik	<i>[Signature]</i>

CFM DISKOMINFOSTANDI 03.03 Penyebarluasan Data

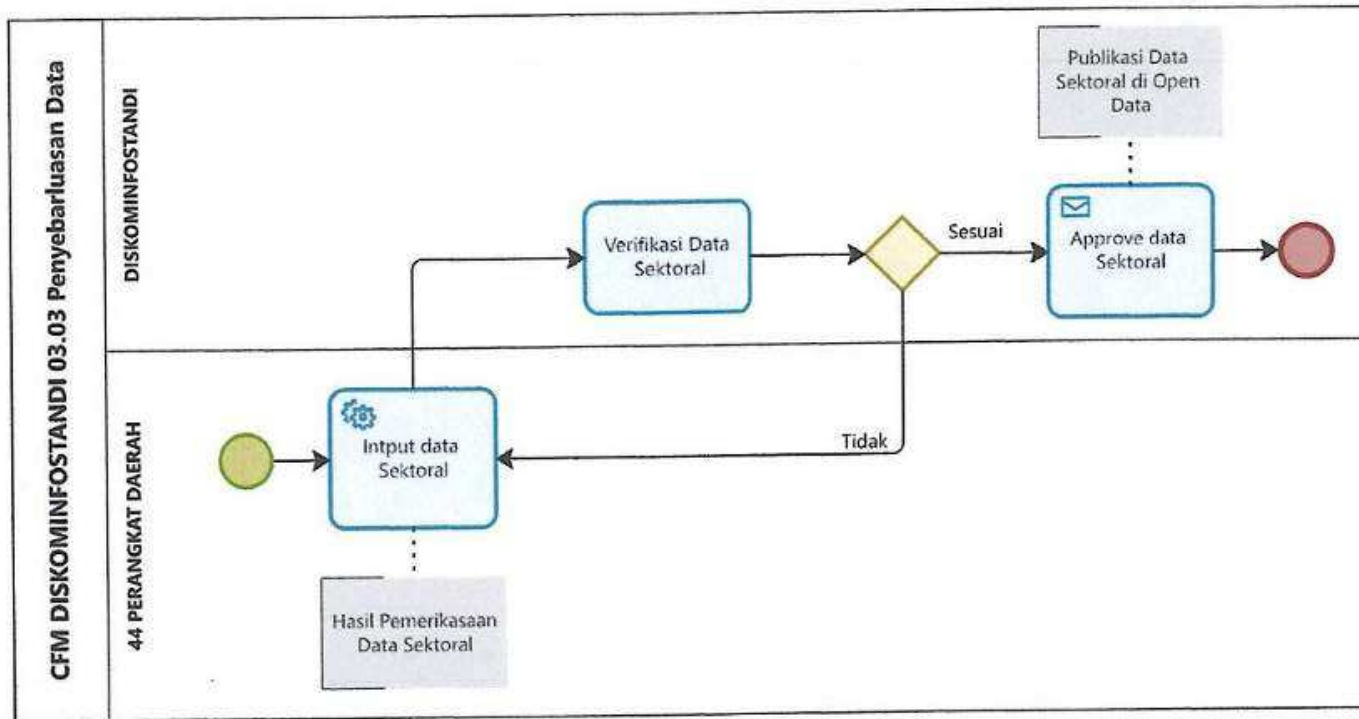



Paraf Koordinasi	
Plt. Sekretaris Diskominfostandi	<i>[Signature]</i>
Kabag Organisasi	<i>[Signature]</i>
Kepala Bidang Statistik	<i>[Signature]</i>

Proses Bisnis Level 1 Dinas Komunikasi, Informatika, Statistik dan Persandian Kota Bekasi

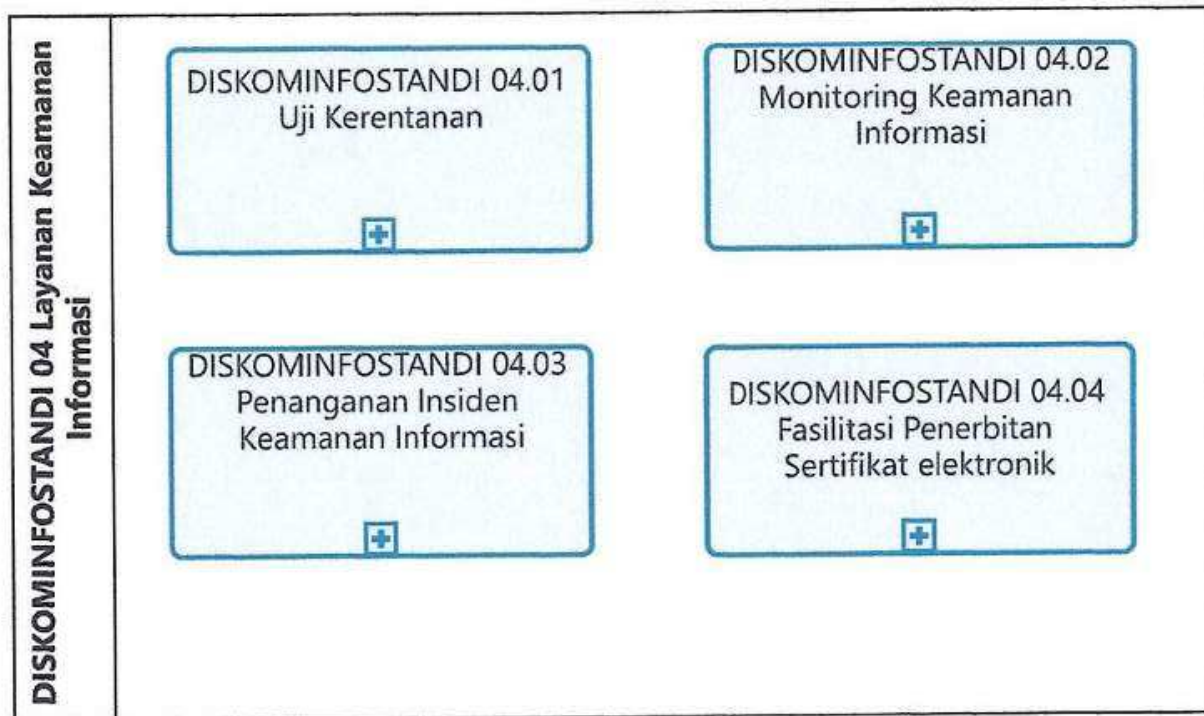
DISKOMINFOSTANDI 04 Layanan Keamanan Informasi



Paraf Koordinasi	
Plt. Sekretaris Diskominfostandi	
Kabag Organisasi	



Paraf Koordinasi	
Plt. Sekretaris Diskominfo	
Kabag Organisasi	

CFM DISKOMINFOSTANDI 04.01.01 Black Box

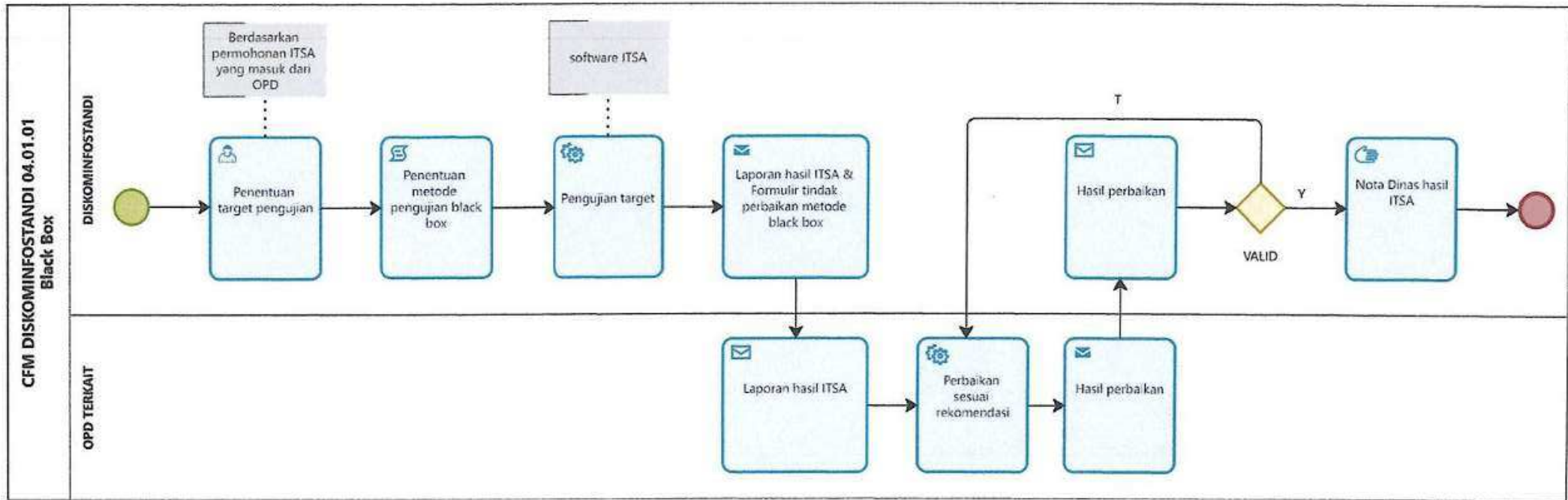

Paraf Koordinasi	
Plt. Sekretaris Diskominfostandi	<i>[Signature]</i>
Kabag Organisasi	<i>[Signature]</i>
Kepala Bidang Persandian, Teknologi Informasi dan Komunikasi	<i>[Signature]</i>

CFM DISKOMINFOSTANDI 04.01.01.02 Grey Box

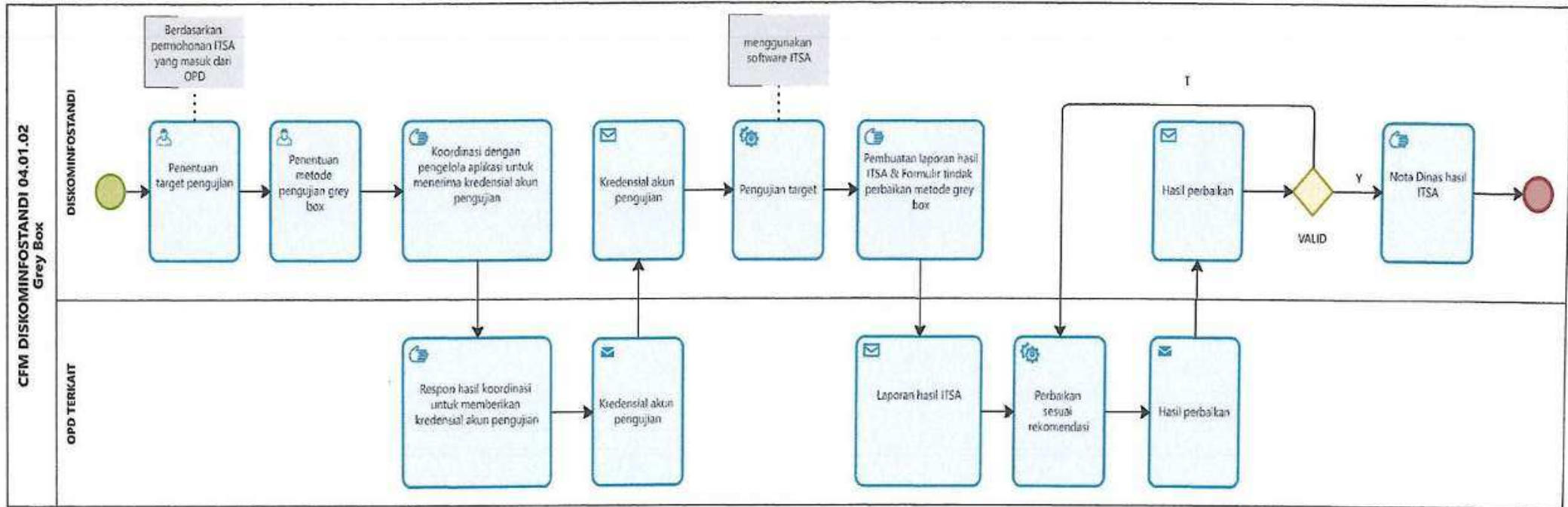



Paraf Koordinasi	
Plt. Sekretaris Diskominfostandi	
Kabag Organisasi	
Kepala Bidang Persandian, Teknologi Informasi dan Komunikasi	

Proses Bisnis Level 2 Dinas Komunikasi, Informatika, Statistik dan Persandian Kota Bekasi

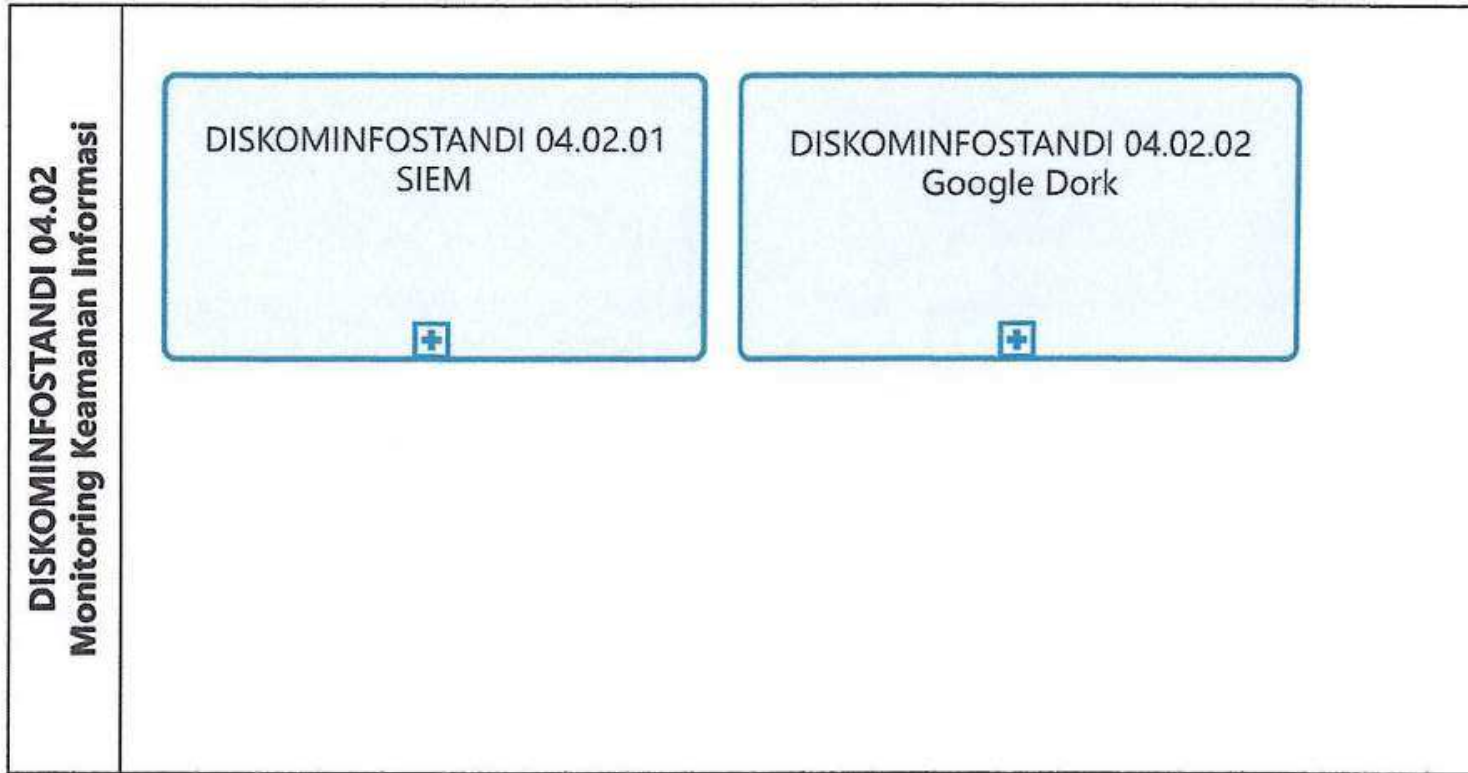
DISKOMINFOSTANDI 04.02 Monitoring Keamanan Informasi



Paraf Koordinasi	
Plt. Sekretaris Diskominfostandi	
Kabag Organisasi	

CFM DISKOMINFOSTANDI 04.02.01 SIEM (System Information and Event Management)



Paraf Koordinasi	
Plt. Sekretaris Diskominfostandi	
Kabag Organisasi	
Kepala Bidang Persandian, Teknologi Informasi dan Komunikasi	

CFM DISKOMINFOSTANDI 04.02.02 Google Dork

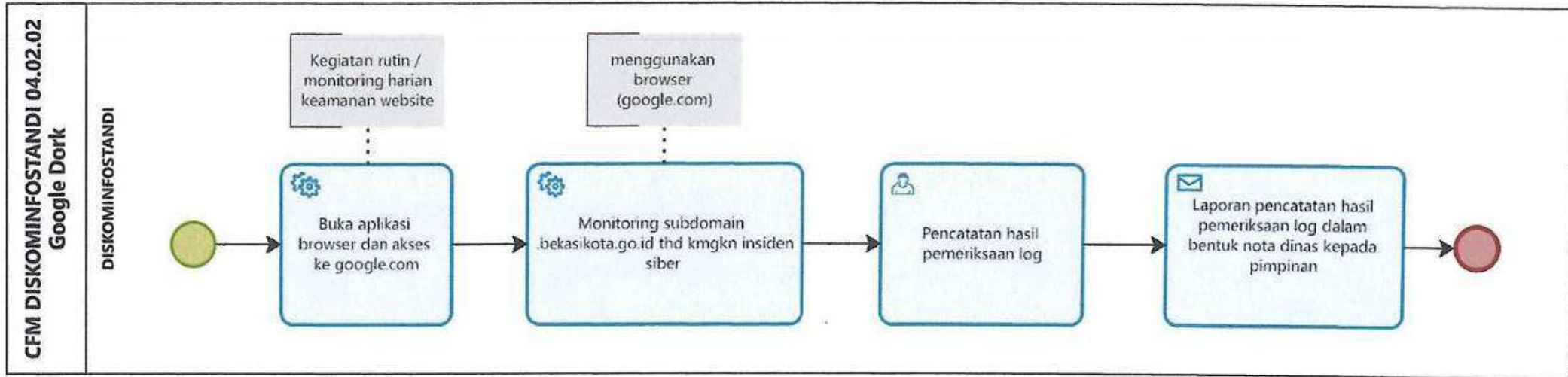

Paraf Koordinasi	
Plt. Sekretaris Diskominfostandi	x
Kabag Organisasi	# Ric
Kepala Bidang Persandian, Teknologi Informasi dan Komunikasi	v

Proses Bisnis Level 2 Dinas Komunikasi, Informatika, Statistik dan Persandian Kota Bekasi

DISKOMINFOSTANDI 04.03 Penanganan Insiden Keamanan Informasi

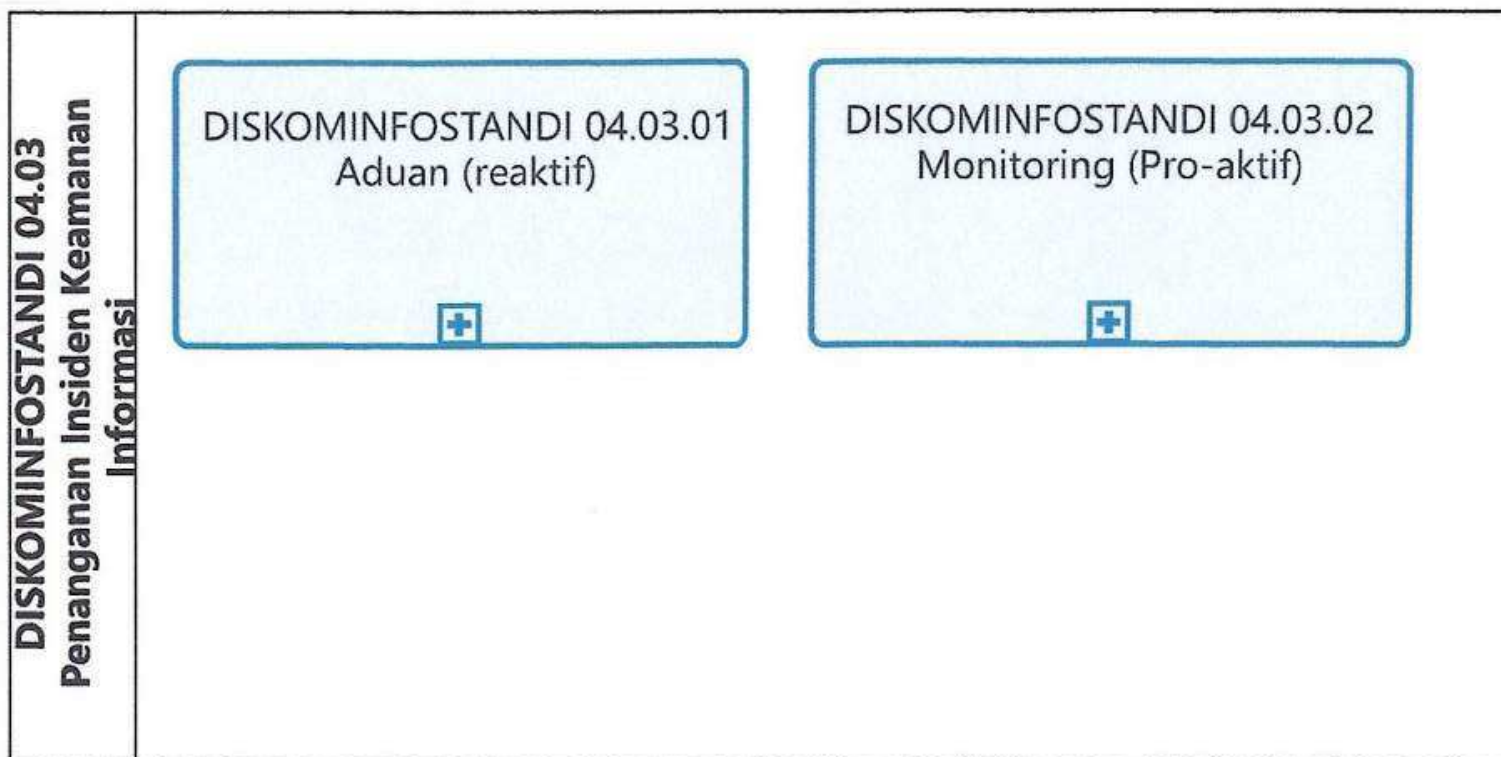

Paraf Koordinasi	
Plt. Sekretaris Diskominfostandi	
Kabag Organisasi	

CFM DISKOMINFOSTANDI 04.03.01 Aduan (reaktif)

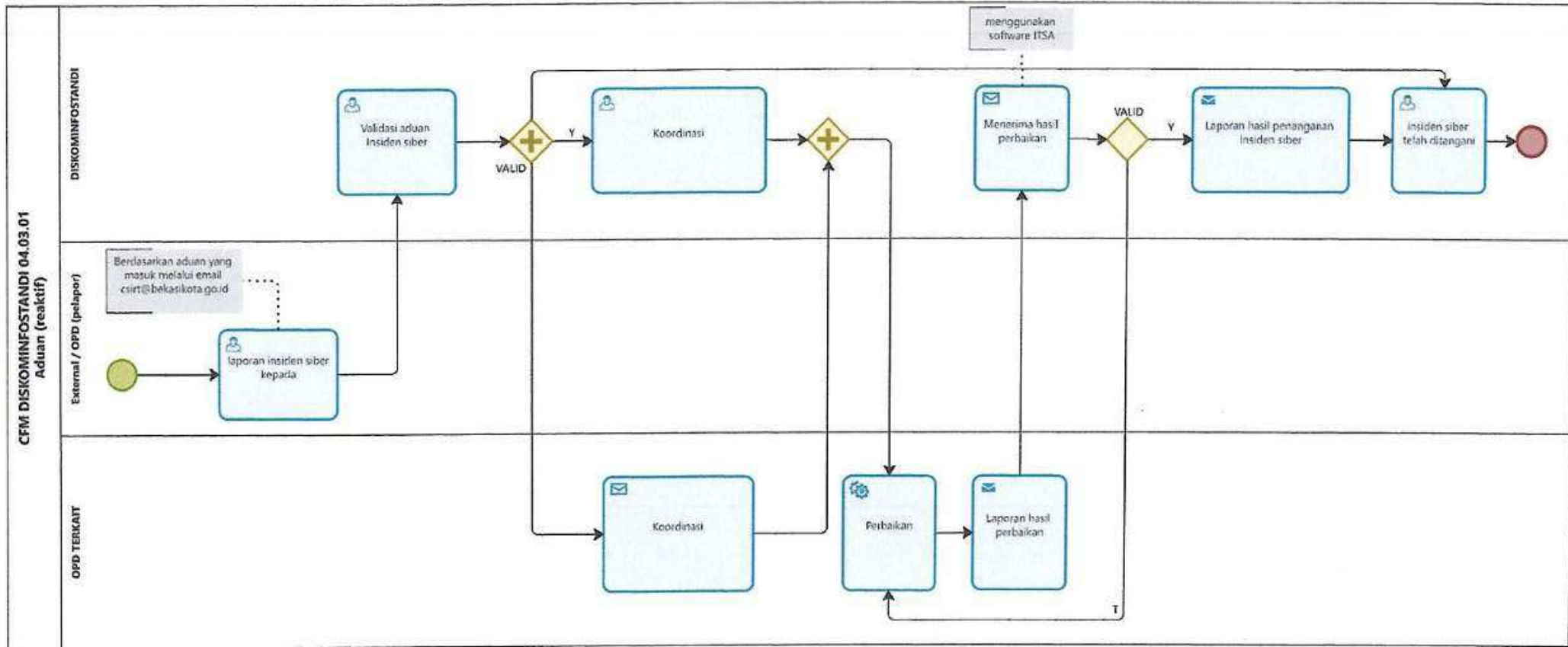

Paraf Koordinasi	
Plt. Sekretaris Diskominfostandi	<i>[Signature]</i>
Kabag Organisasi	<i>[Signature]</i>
Kepala Bidang Persandian, Teknologi Informasi dan Komunikasi	<i>[Signature]</i>

CFM DISKOMINFOSTANDI 04.03.02 Monitoring (Pro-aktif)

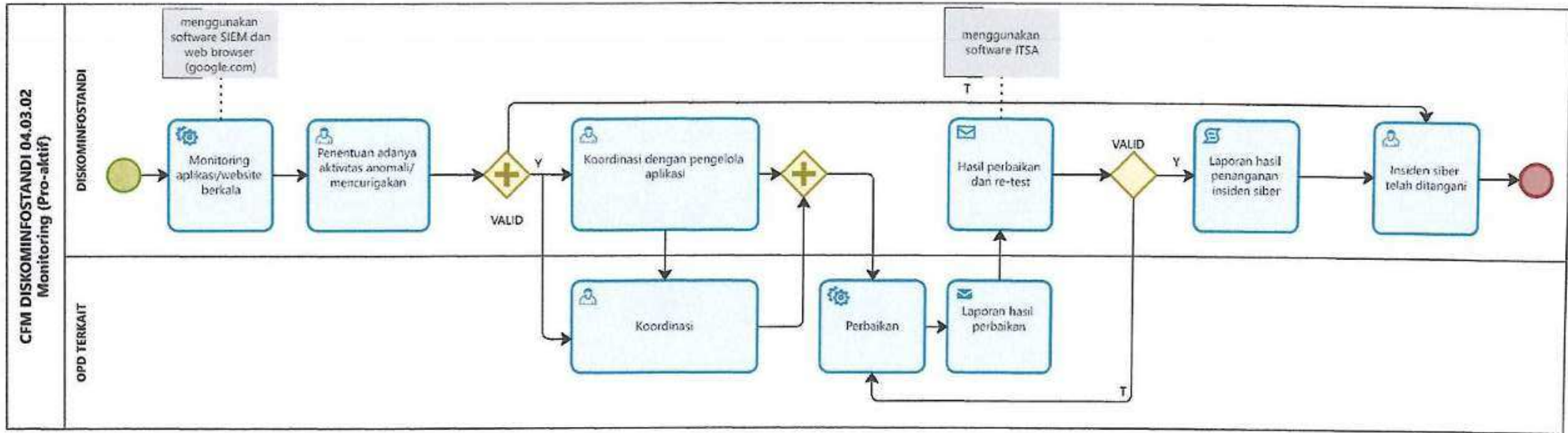



Paraf Koordinasi	
Plt. Sekretaris Diskominfostandi	<i>[Signature]</i>
Kabag Organisasi	<i>[Signature]</i>
Kepala Bidang Persandian, Teknologi Informasi dan Komunikasi	<i>[Signature]</i>

Proses Bisnis Level 2 Dinas Komunikasi, Informatika, Statistik dan Persandian Kota Bekasi

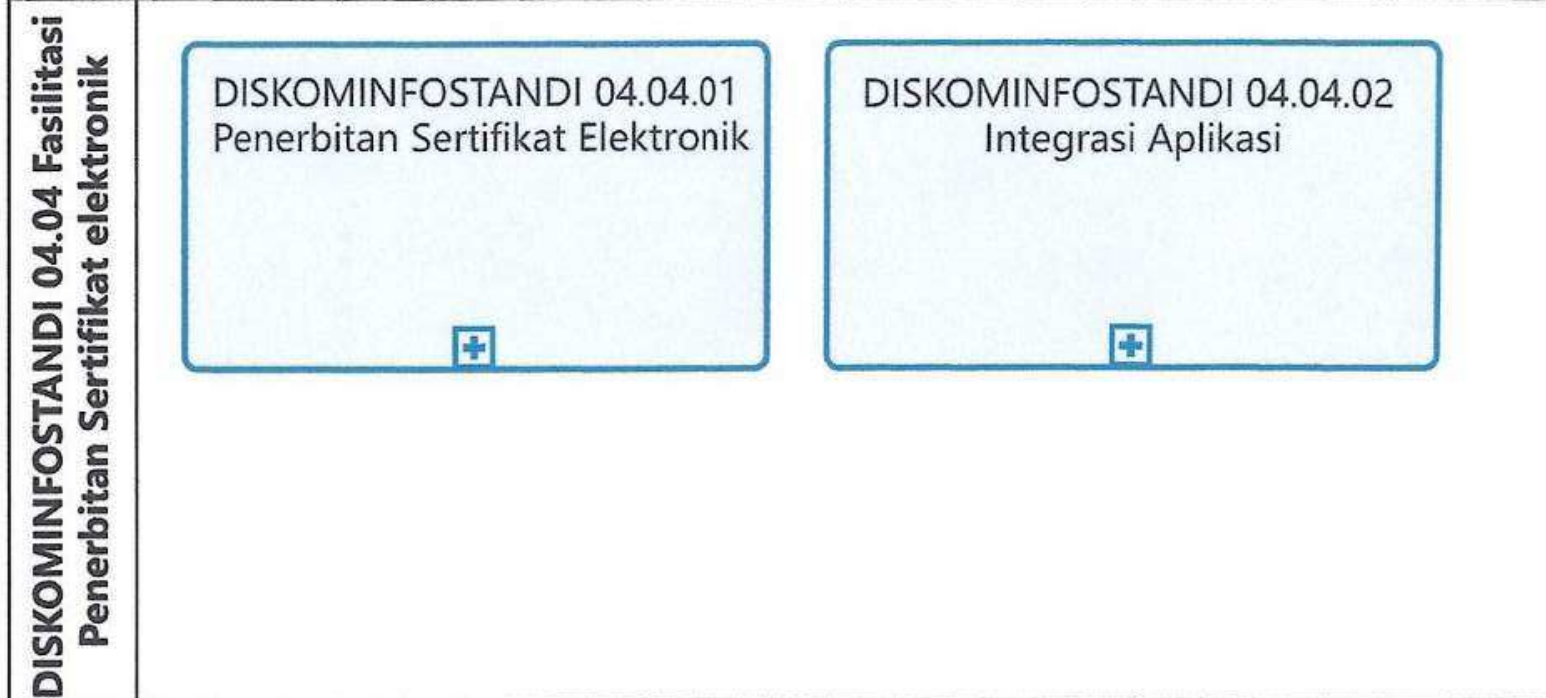
DISKOMINFOSTANDI 04.04 Fasilitasi Penerbitan Sertifikat elektronik



Paraf Koordinasi	
Plt. Sekretaris Diskominfostandi	
Kabag Organisasi	

CFM DISKOMINFOSTANDI 04.04.01 Penerbitan Sertifikat Elektronik

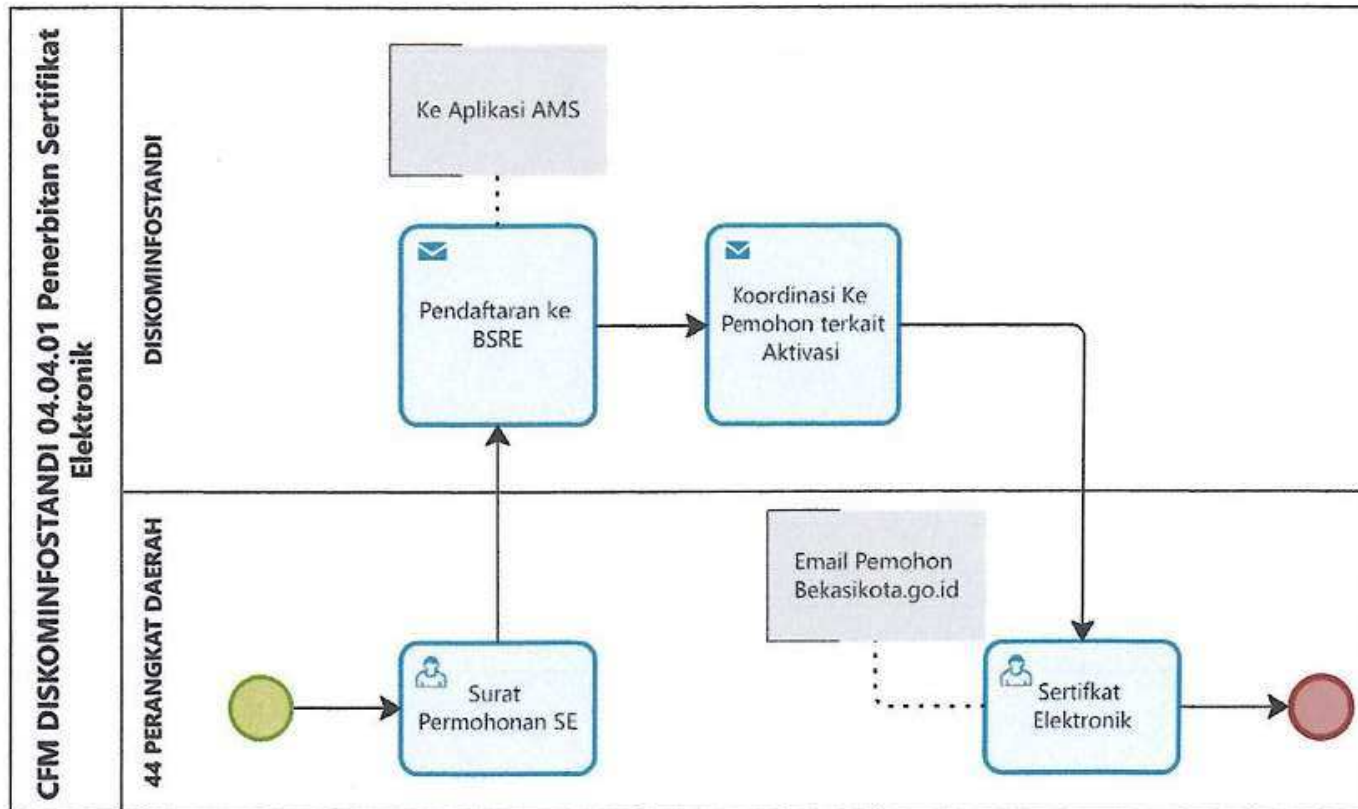

Paraf Koordinasi	
Plt. Sekretaris Diskominfostandi	<i>[Signature]</i>
Kabag Organisasi	<i>[Signature]</i>
Kepala Bidang Persandian, Teknologi Informasi dan Komunikasi	<i>[Signature]</i>

CFM DISKOMINFOSTANDI 04.04.02 Integrasi Aplikasi

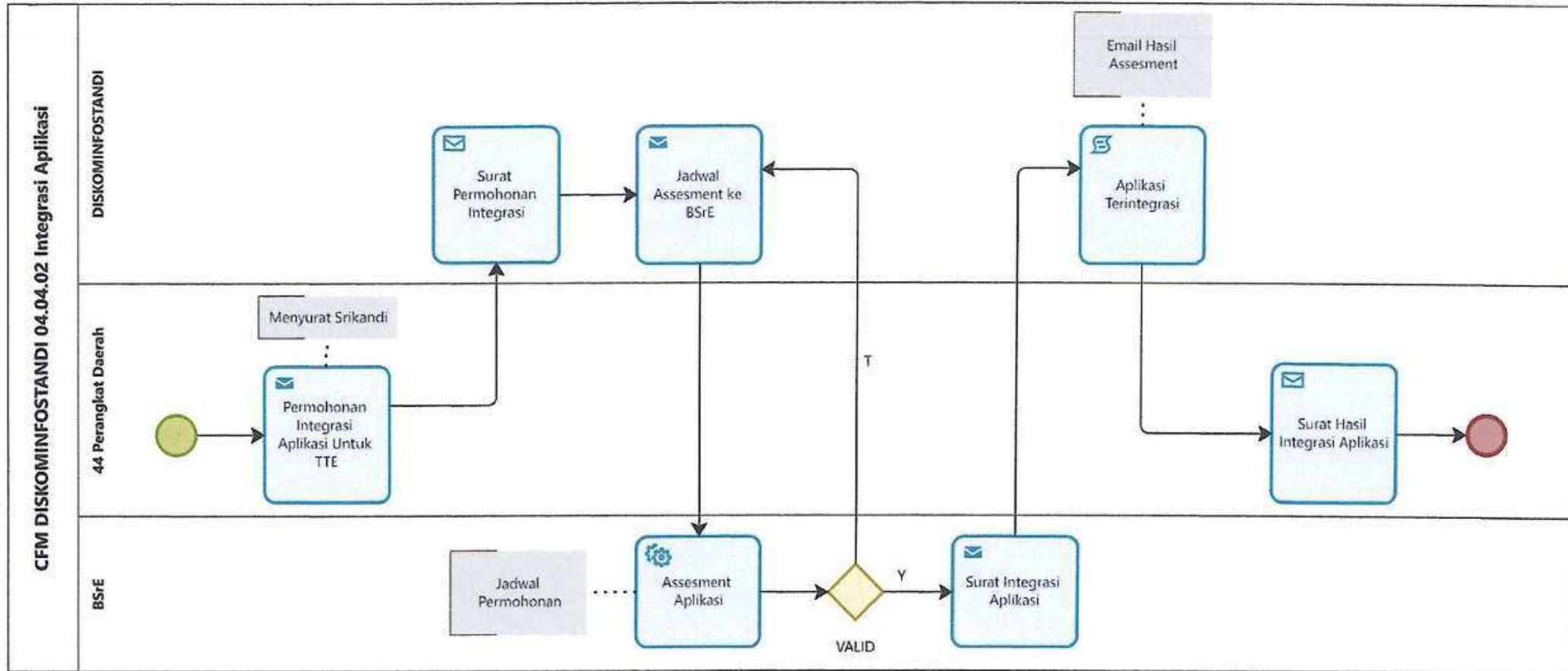

Paraf Koordinasi	
Plt. Sekretaris Diskominfostandi	<i>[Signature]</i>
Kabag Organisasi	<i>[Signature]</i>
Kepala Bidang Persandian, Teknologi Informasi dan Komunikasi	<i>[Signature]</i>

Proses Bisnis Level 1 Dinas Komunikasi, Informatika, Statistik dan Persandian Kota Bekasi

DISKOMINFOSTANDI 05 Tata Kelola Keamanan Informasi

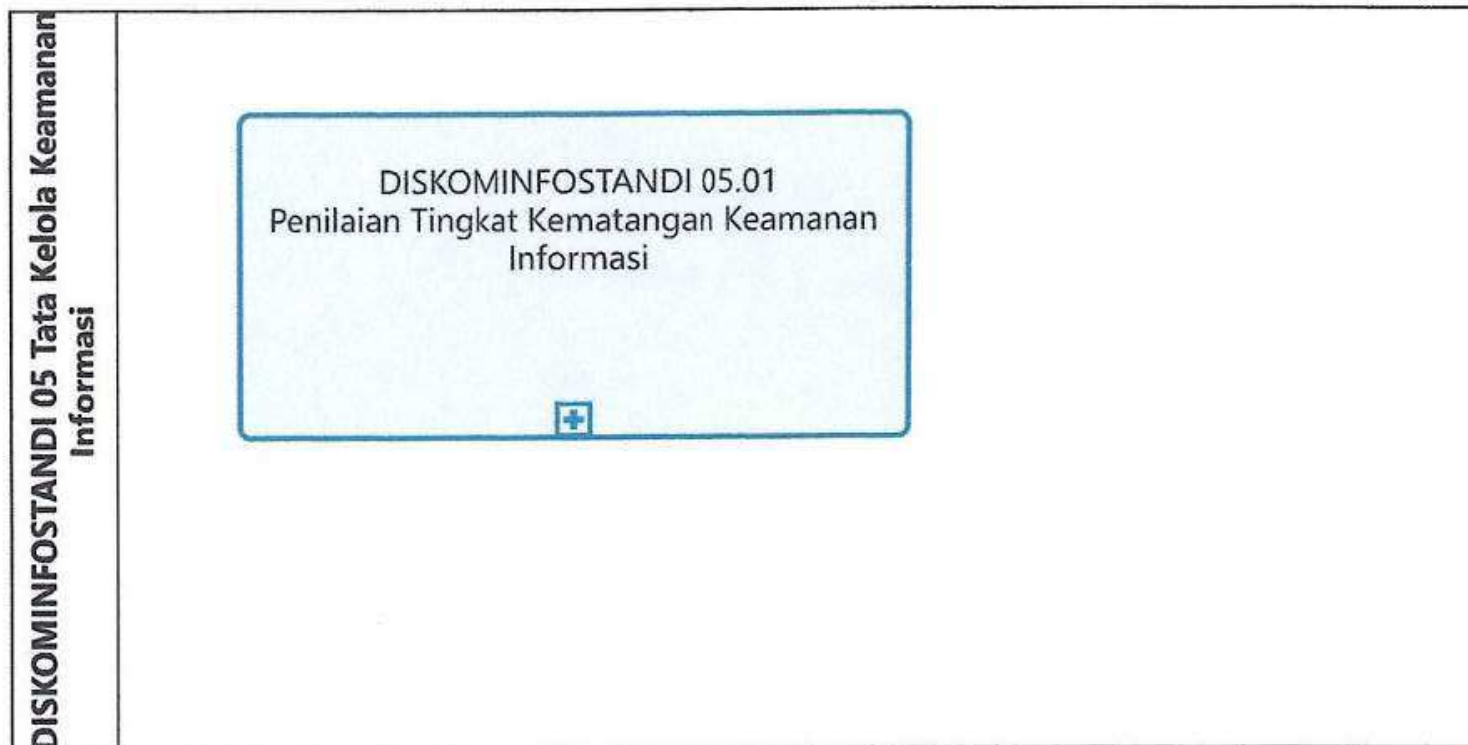

Paraf Koordinasi	
Plt. Sekretaris Diskominfostandi	
Kabag Organisasi	



Paraf Koordinasi	
Plt. Sekretaris Diskominfostandi	
Kabag Organisasi	

CFM DISKOMINFOSTANDI 05.01.01 PTKSS (Penilaian Tingkat Kematangan Siber dan Sandi)

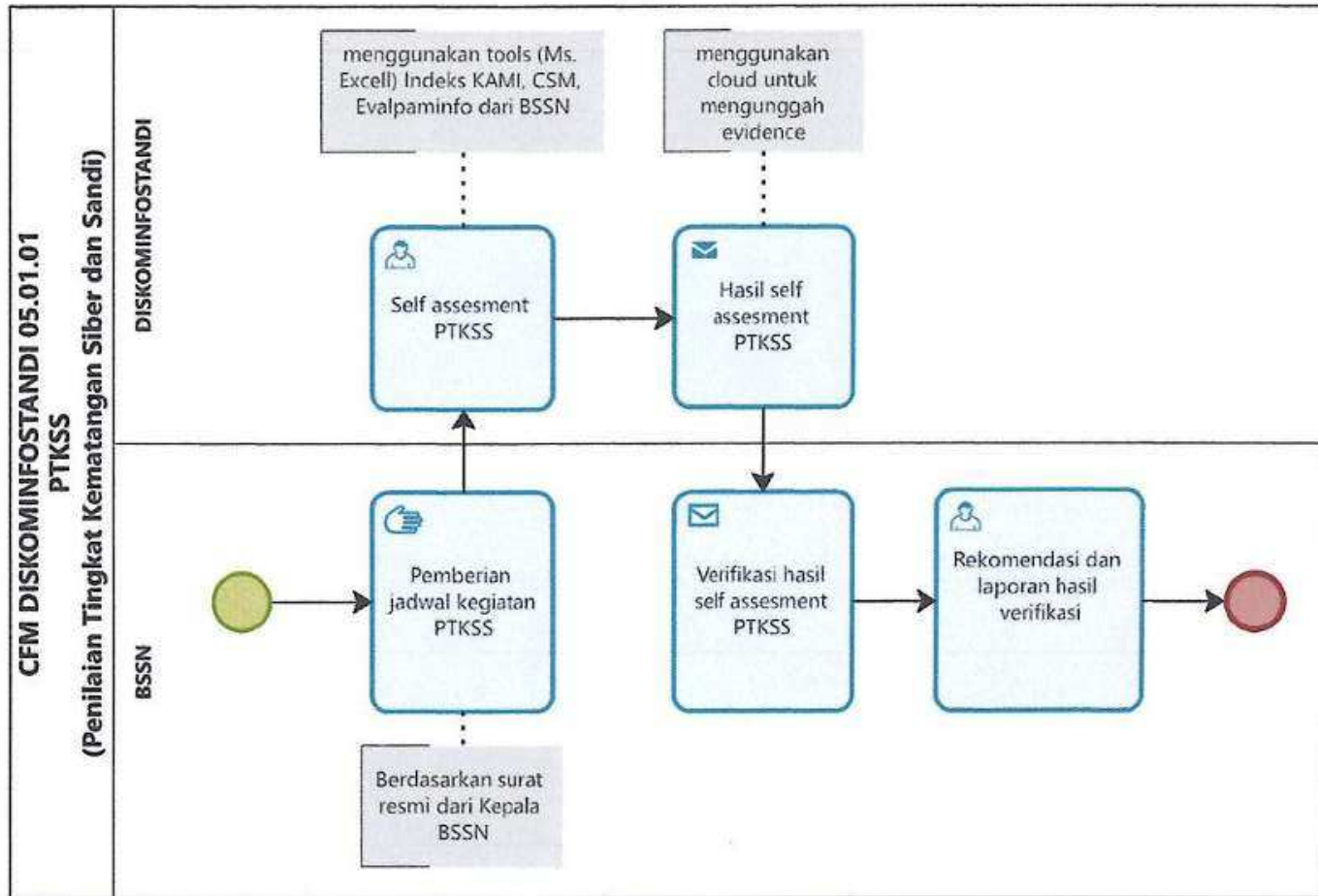

Paraf Koordinasi	
Plt. Sekretaris DiskominfoStandi	<i>[Signature]</i>
Kabag Organisasi	<i>[Signature]</i>
Kepala Bidang Persandian, Teknologi Informasi dan Komunikasi	<i>[Signature]</i>

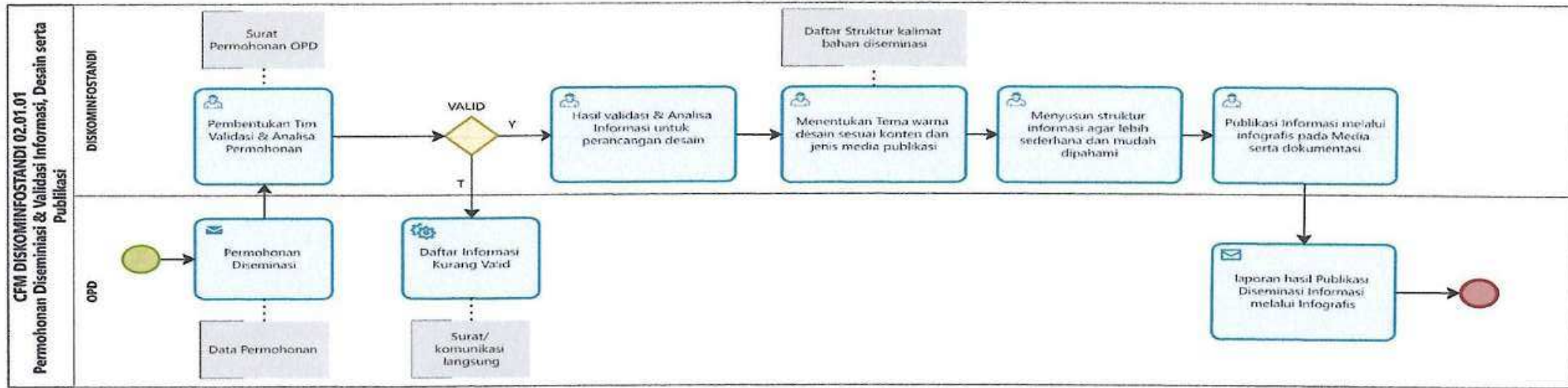



Paraf Hierarki	
Plt. Sekretaris	
Kepala Bagian organisasi	
Kepala Bidang Statistik	
Kepala Bidang e-Government	
Kepala Bidang Informasi dan Komunikasi Publik	
Kepala Bidang Persandian, Teknologi Informasi dan Komunikasi	

KEPALA DINAS KOMUNIKASI, INFORMATIKA,  
 STATISTIK DAN PERSANDIAN  
 KOTA BEKASI,

ROBET TP SIAGIAN

MATRIKS LEVEL DAN PENGAMPU



LEVEL 0		LEVEL 1		LEVEL 2		LEVEL 3		CFM	PENGAMPU
P.1	Pengelolaan E-Goverment	P.1.1	Pengelolaan Pusat Data Pemerintah Daerah	P.1.1.1	Pelaksanaan Backup and Restore	-	-	Pelaksanaan Backup and Restore	BIDANG PERSANDIAN, TEKNOLOGI INFORMASI DAN KOMUNIKASI
				P.1.1.2	Pemanfaatan Pusat Data Nasional	-	-	Pemanfaatan Pusat Data Nasional	
				P.1.1.3	Pembuatan VM (Virtual Machine)	-	-	Pembuatan VM (Virtual Machine)	
		P.1.2	Pengembangan dan pengelolaan Jaringan Intra Pemerintah Daerah	P.1.2.1	Penyambungan Jaringan TIK Baru	-	-	Penyambungan Jaringan TIK Baru	Bidang E-GOVERMENT
				P.1.2.2	Penanganan gangguan Jaringan TIK	-	-	Penanganan gangguan Jaringan TIK	
		P.1.3	Penyusunan Metadata SPLP dan Aplikasi SPBE	P.1.3.1	Penyusunan Metadata SPLP dan Aplikasi SPBE	-	-	Penyusunan Metadata SPLP dan Aplikasi SPBE	Bidang E-GOVERMENT
				P.1.3.2	Pengelolaan Nama Domain dan Sub Domain	P.1.3.2.1	Pendaftaran Nama Subdomain	Pendaftaran Nama Subdomain	
						P.1.3.2.2	Perpanjangan Nama Subdomain	Perpanjangan Nama Subdomain	

Paraf Koordinasi	
Plt. Sekretaris DiskominfoStandi	
Kabag Organisasi	

LEVEL 0		LEVEL 1		LEVEL 2		LEVEL 3		CFM	PENGAMPU
						P.1.3.2.3	Penghapusan Nama Subdomain	Penghapusan Nama Subdomain	
P.2	Pengelolaan Informasi dan Komunikasi Publik	P.2.1	Diseminasi Informasi Dan Pengelolaan Media Komunikasi Publik	P.2.1.1	Permohonan Diseminiasi & Validasi Informasi, Desain serta Publikasi	-	-	Permohonan Diseminiasi & Validasi Informasi, Desain serta Publikasi	BIDANG INFORMASI DAN KOMUNIKASI PUBLIK
				P.2.2	Pengelolaan pengaduan masyarakat	P.2.2.1	Pengaduan masyarakat dengan SP4N-LAPOR! dan Call Center 1500 444	-	
		P.2.2.2	Monitoring, pelaporan, dan evaluasi pengelolaan pengaduan Masyarakat			-	-	Monitoring laporan dan evaluasi pengelolaan laporan pengaduan Masyarakat	
		P.2.3	Relasi Media			P.2.3.1	Liputan Media	-	
				P.2.3.2	Informasi dan Pemberitaan Media	-	-	Informasi dan Pemberitaan Media	
P.3	Penyelenggaraan Statistik Sektoral	P.3.1	Perencanaan Data	-	-	-	-	Perencanaan Data	BIDANG STATISTIK

Paraf Koordinasi	
Plt. Sekretaris Diskominfo Standi	<i>τ</i>
Kabag Organisasi	<i>q Ri</i>

LEVEL 0		LEVEL 1		LEVEL 2		LEVEL 3		CFM	PENGAMPU
		P.3.2	Pengumpulan dan pemeriksaan Data	-	-	-	-	Pengumpulan dan Pemeriksaan Data	
		P.3.3	Penyebarluasan Data	-	-	-	-	Penyebarluasan Data	
P.4	Layanan Keamanan Informasi	P.4.1	Uji Kerentanan	P.4.1.1	Black Box	-	-	Black Box	BIDANG PERSANDIAN, TEKNOLOGI INFORMASI DAN KOMUNIKASI
				P.4.1.2	Grey Box	-	-	Grey Box	
		P.4.2	Monitoring Keamanan Informasi	P.4.2.1	SIEM	-	-	SIEM	
				P.4.2.2	Google Dork	-	-	Google Dork	
		P.4.3	Penanganan Insiden Keamanan Informasi	P.4.3.1	Aduan (reaktif)	-	-	Aduan (reaktif)	
				P.4.3.2	Monitoring (Pro-aktif)	-	-	Monitoring (Pro-aktif)	
		P.4.4	Fasilitasi Penerbitan Sertifikat elektronik	P.4.4.1	Penerbitan Sertifikat Elektronik	-	-	Penerbitan Sertifikat Elektronik	
				P.4.4.2	Integrasi Aplikasi	-	-	Integrasi Aplikasi	
P.5	Tata Kelola Keamanan Informasi	P.5.1	Penilaian Tingkat Kematangan Keamanan	P.5.1.1	PTKSS (Penilaian Tingkat Kematangan Siber dan Sandi)	-	-	PTKSS (Penilaian Tingkat Kematangan Siber dan Sandi)	

Paraf Koordinasi	
Plt. Sekretaris Diskominfo standi	
Kabag Organisasi	

LEVEL 0		LEVEL 1		LEVEL 2		LEVEL 3		CFM	PENGAMPU
			Informasi	P.5.1.2	Surveillance & Sertifikasi ISO 27001:2022	-	-	Surveillance & Sertifikasi ISO 27001:2022	

Paraf Hierarki	
Plt. Sekretaris	x
Kepala Bagian organisasi	Ri
Kepala Bidang Statistik	f
Kepala Bidang e-Government	z
Kepala Bidang Informasi dan Komunikasi Publik	t
Kepala Bidang Persandian, Teknologi Informasi dan Komunikasi	v

KEPALA DINAS KOMUNIKASI,  
INFORMATIKA, STATISTIK  
DAN PERSANDIAN  
KOTA BEKASI,



ROBET TP SIAGIAN